



GRUPO
ILSA

GRUPOILSA.MX



Catálogo de **Válvulas,**
Tuberías, conexiones
y **Accesorios Industriales**

La Calidad es nuestra Máxima Prioridad.



Grupo Industrial Larrea, S.A. de C.V.

MÁS DE 15 AÑOS DE EXPERIENCIA A SU SERVICIO

En Grupo Industrial Larrea nos especializamos en **La distribución de válvulas, tuberías, conexiones, aleaciones especiales y accesorios industriales.** Nuestro compromiso es ofrecer a cada cliente soluciones confiables, productos de calidad y marcas de prestigio internacional, respaldadas por nuestra trayectoria en el sector.

Contamos con oficinas en **Monterrey, N.L.** y con bodega y oficina en **Houston, TX**, lo que nos permite garantizar un abastecimiento oportuno y eficiente **en México y Estados Unidos.**

Le invitamos a conocer más sobre nuestros productos en nuestra página web:

www.grupoilsa.mx

LA CALIDAD ES NUESTRA MÁXIMA PRIORIDAD.

Catálogo de Válvulas

Tuberías, Conexiones y Accesorios
Industriales



Marcas reconocidas a **nivel nacional e internacional**,
lo que nos permite garantizar calidad, durabilidad y respaldo técnico

MANEJAMOS DIFERENTES MARCAS COMO:

FLOVAL - WALWORTH - WORCESTER - VELAN - MOGAS - CONVAL BRAY
KEYSTONE - ORBINOX - KITZ - MILLER DSI - DV - LADISH - PRATT - VAMEX RUD
WARREN - CAMERON - FLOWSERVE CRANE - BONNY FORGED - TRUE LINE
FNW - WILLIAMS - VASS BRAY RITE - BRAY - REVAL - SIEMENS SPIRAX SARCO
GENEBRE - OYM - MUELLER - TYCO - SIGMA - FLOW DEWIT - ASCO -
HONEYWELL - DANFOS MAXON - BERMAD - SPERS ASAHI DOROT - SAMSON
SWAGELOK - VALVE TECHNOLOGIES - TRIAC CONTROL WATSON VALVE
VICTAULIC - VAT VACUUM VALVES - OMB - SMITH QUADRANT
EDWARDTRUFLO - EATON - VICKERS - BELIMO - MORIN ACTUATOR - HYTORK
ACTUATOR - BETTIS ACTUATOR - STOCKWAM PLUG VALVE - SCV - GENERAL
TWIN SEAL - ORBIT MASONELIAN CONSOLIDATED - VALTEK - FARRIS
ROTORK ACTUATOR - LIMITORQUE - ACTUATOR - DEZURIKJ+ J ACTUATOR
TORK ACTUATOR - AUMA ACTUATOR KINETROL - ACTUATOR - ANDERSON
GREENWOOD CROSBY XOMOX/TUFLINE - URREA - NACOBRE JAMESBURY
NIBCO - PENTAIR GRINNELL - CMS INDUSTRIAL - GARLOCK - VAYREMEX - TITAN
DLINE - AVK NEWCO - CHEM OIL - KLINGER - L&T VALVES - SHARPE
FLOWMATIC - HIDROVAL - RITE/BRAY VAAS/BRAY - APOLLO - VALAM FIVALCO
MCI BALLON - CENTER LINE MXF - ALLOYCO - DEZURIK - DURCO - WAGI
VALVE - VR VALVE DEMCO - PACIFIC - RHINO - NEWAY - VALVE INC VAL MATIC
WECO - COOPER - WKM/CAMERON - CMO FISHER - HOMESTEAD - OIC ASCO
NUTRON/CAMERON - PBV VALVES - WHEATLEY NORDSTROM PLUG VALVE
TEXSTEM PLUG VALVE - ADVANCE VALVES - AMERICAN BLOCK - CLAYTON
MARK VALVES - DMIC VALVES - WELDBEND CONEXIONES GALLI & CASSINA
PLUG VALVES - CHAMPION VALVES JMC TRUNNION VALVES - MARPAC/MC
CANNA VALVES VOGT VALVES - TAYLOR SAFETY VALVE entre otras marcas más.

Contamos con stock en valvulas de aleacion especial como:

HASTELLOY - MONEL - DUPLEX - TITANIUM - DUPLEX(CD3MN) - ALLOY
20(CN7M) - INCONEL - ZIRCONIUM - CG8M - CF3M - CF8M (FORGED CHROME)
(F11) (F22): (GATE, GLOBE, SWING CHECK, PISTON CHECK, LIFT CHECK) (CLASS
800,1500,2500 LB) (TH/SW) (1/2"-2 2")

ALEACIONES ESPECIALES VALVULAS, TUBERIAS, CONEXIONES Y PLACAS:

LOW TEMPERATURE:

VALVES: WC-G, WC-9, C-5, C-12, C-12A & LCB, F-11- F-22 - F-5 - F-9 - F-91-F51 & LF-2
CONEXIONES: WP-II, WP-22, WP-5, WP-9, WP-91 and WPL-G -P-II

ALLOY:

ALLOY 20 - ALLOY C22 - ALLOY 200 -ALLOY C276 - ALLOY 400 - ALLOY 405 -ALLOY 600 - ALLOY 601 - ALLOY 625 - ALLOY 718 - ALLOY 800H/HT - ALLOY 825 - ALLOY K500 - ALLOY X- ALLOY B2 - ALLOY B3 - ALLOY 17-4

NIQUEL:

NIQUEL 200 - NIQUEL 201

HASTELLOY:

HASTELLOY B2 - HASTELLOY B3 -HASTELLOY C22 - HASTELLOY C276 - HASATELLOYX

MONEL:

MONEL 400 - MONEL K500 - MONEL R405

INCOLOY:

INCOLOY 800/800HT - INCOLOY 825

INCONEL:

INCONEL ALEACION 600 - INCONEL ALEACION 601 - INCONEL ALEACION 625 - INCONEL ALEACION 718

TITANIUM:

GRADE 1 UNS (R50250) - GRADE 2 UNS (R50400) - GRADE 5 UNS (R56400) - GRADE 7 UNS (R52400) - GRADE 9 UNS (R56320) - GRADE 12 UNS (R53400)

ACERO INOXIDABLE:

ACERO INOXIDABLE 304/304L - ACERO INOXIDABLE 304/304H - ACERO INOXIDABLE 309/304S - ACERO INOXIDABLE 310S/310H - ACERO INOXIDABLE 317L - ACERO INOXIDABLE 321 - ACERO INOXIDABLE 330 - ACERO INOXIDABLE AL 6XN - ACERO INOXIDABLE 347 - ACERO INOXIDABLE 409 - ACERO INOXIDABLE 410/410S -ACERO INOXIDABLE 416 - ACERO INOXIDABLE 420 ACERO INOXIDABLE 422 - ACERO INOXIDABLE 430 - ACERO INOXIDABLE 440C - ACERO INOXIDABLE 446 - ACERO INOXIDABLE AL-6XN - ACERO INOXIDABLE 904L ACERO INOXIDABLE 254 SMO - ACERO INOXIDABLE RA 253 MA - RA 330 - RA 333

ACERO INOXIDABLE DUPLEX:

ACERO INOXIDABLE DUPLEX 2205 - DUPLEX 2304 - ZERON 100 - LDX 2101 - ACERO INOXIDABLE SUPER DUPLEX 2507

TUBING Y VALVULAS Y CONEXIONES EN ALEACIONES ESPECIALES:

ACERO INOXIDABLE 317L - ALEACION 20 - SUPER DUPLEX 2507 - ALEACION 254 SMO(6-MOLY) -ALEACION C276 - ALEACION 400 - ALEACION 600 - ALEACION 625 ALEACION 825 - ALEACION 904 - TITANIUM GRADO 2 - ACERO INOXIDABLE 304/304L

**LA CALIDAD ES
NUESTRA MÁXIMA
PRIORIDAD.**

MANEJAMOS PEDACERIA EN ALEACIONES ESPECIALES

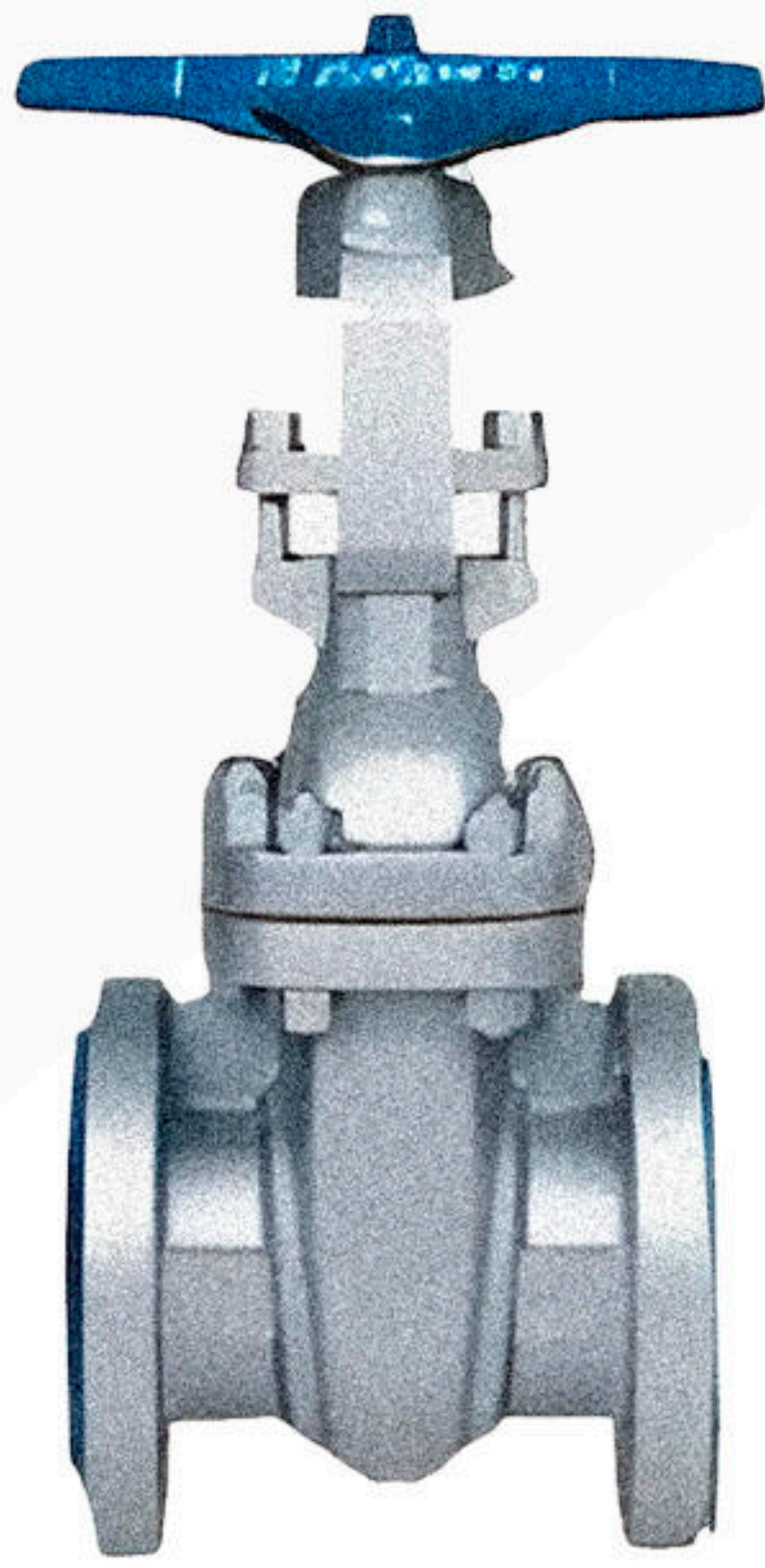

**VÁLVULA DE COMPUERTA
ACERO AL CARBON WCB**

API 600 - TRIM 1- TRIM 18
CLASE 150 - 2500 LB
DIAMETROS 2" - 102"
EXTREMOS R.F - RTJ - BW

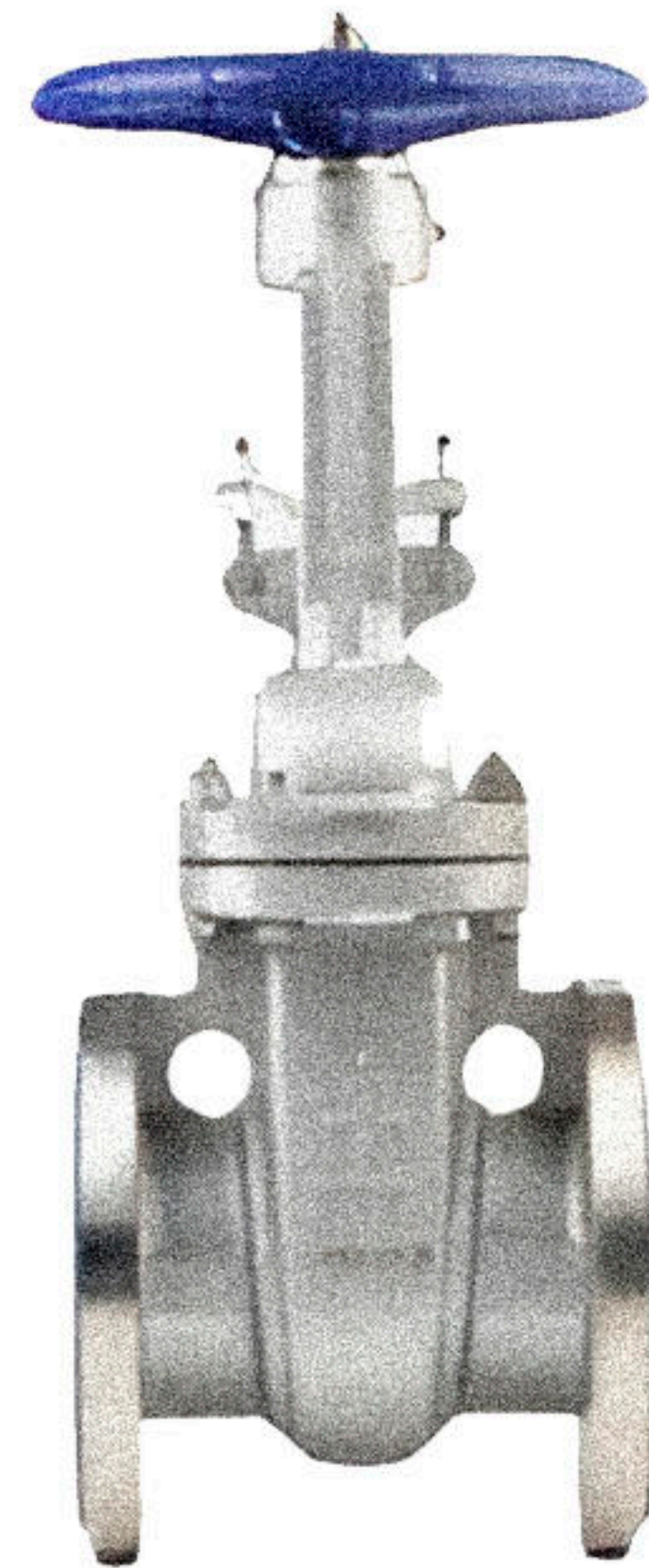

**VÁLVULA DE COMPUERTA
ACERO INOXIDABLE**

API 600 - TRIM 10 - TRIM 12-
TRIM 16 - CLASE 150 - 2500 LB
DIAMETROS 2" -102"-
EXTREMOS R.F -RTJ - BW

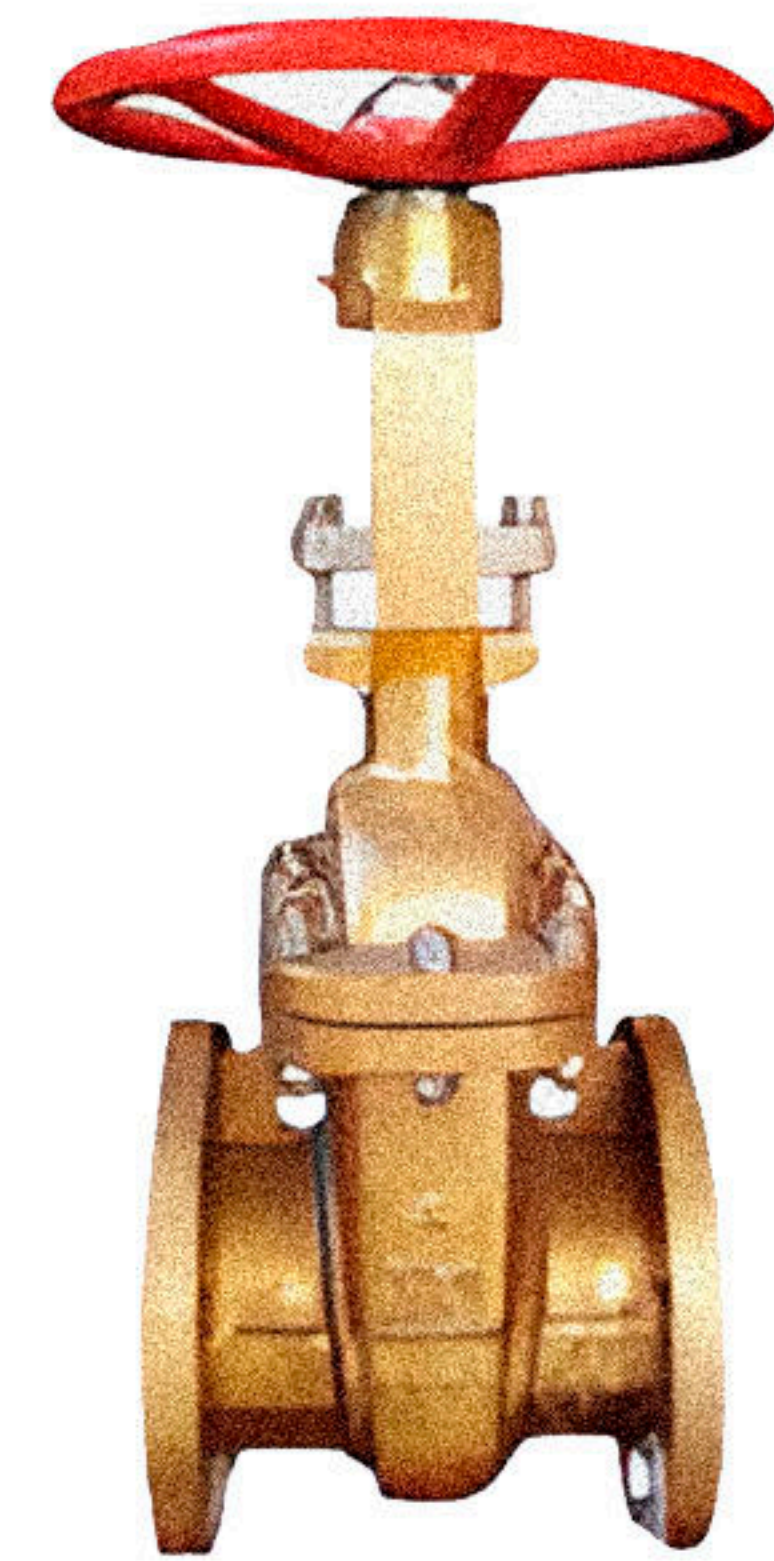

**VÁLVULA DE COMPUERTA
ALEACIONES ESPECIALES**

API 600 - TRIM ESPECIAL
CLASE 150 - 2500 LB
DIAMETROS 2" - 102"-
EXTREMOS R.F -RTJ- BW



**VÁLVULA DE COMPUERTA
CONTRA INCENDIO UL/FM**

API 600- TRIM UL/FM
CLASE 150 - 250 LB
DIAMETROS 2"- 24"
EXTREMOS CA

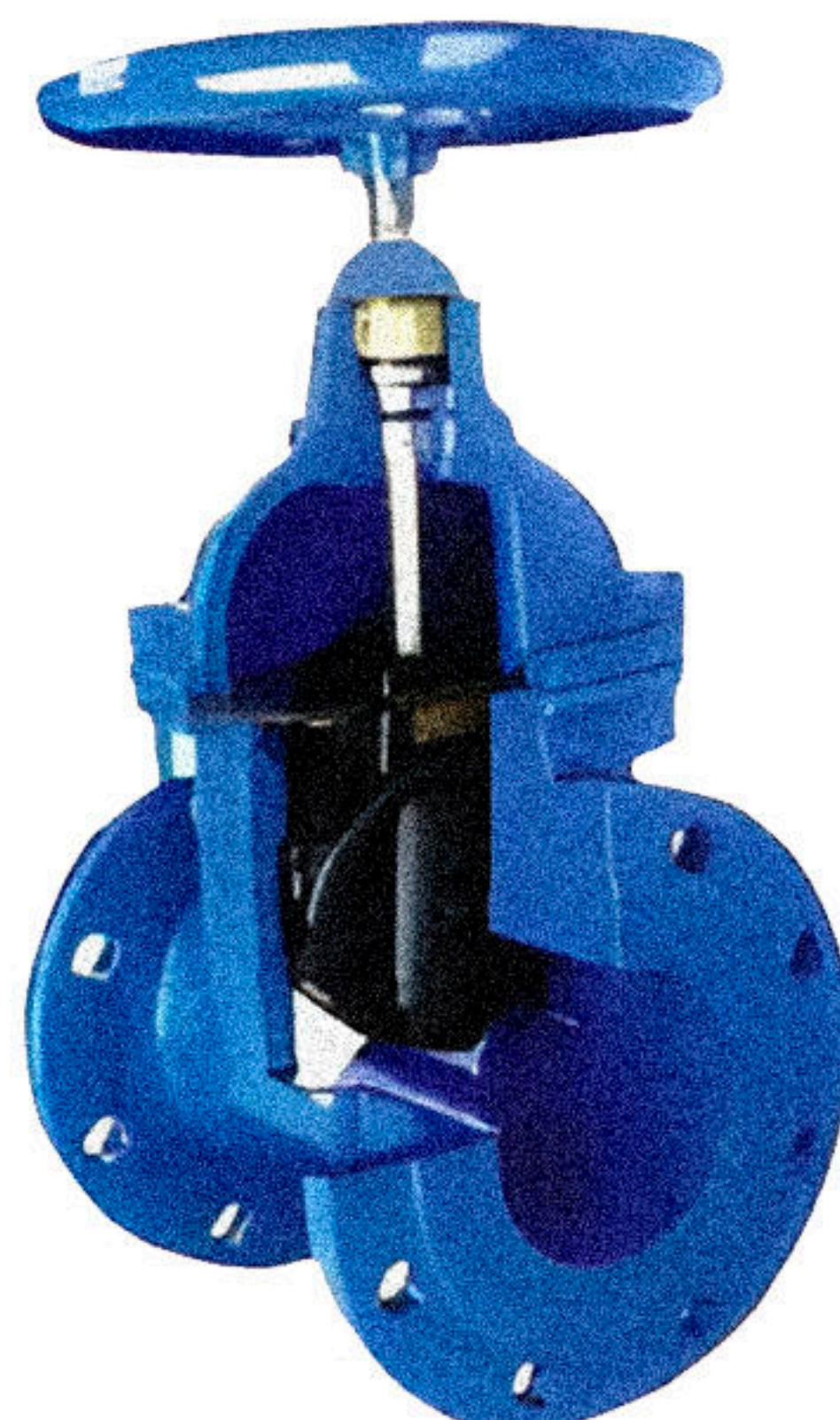

**VÁLVULA DE COMPUERTA
HIERRO FUNDIDO**

VASTAGO FIJO - MSS-SP-70
ASIENTO BRONCE -ENCAPSULADO
CLASE 125 - 250 LB
DIAMETROS 2" -102"
EXTREMOS CARA PLANA



**VÁLVULA DE COMPUERTA
ACERO FORJADO API 602**

API 600- TRIM ESPECIAL
CLASE 150 - 2500 LB
DIAMETROS 2" - 102"
EXTREMOS R.F -RTJ- BW

www.grupoilsa.mx

**LA CALIDAD ES NUESTRA
MÁXIMA PRIORIDAD.**

 **8181114478** | elarrea@grupoilsa.mx

Catálogo de Válvulas

Tuberías, Conexiones y Accesorios Industriales



VÁLVULA DE COMPUERTA ACERO FORJADO API 602

TRIM 1 - TRIM 18
CLASE 800 - 1500 - 2500 LB
DIAMETROS 1/4" - 2"
EXTREMOS RF - RTJ

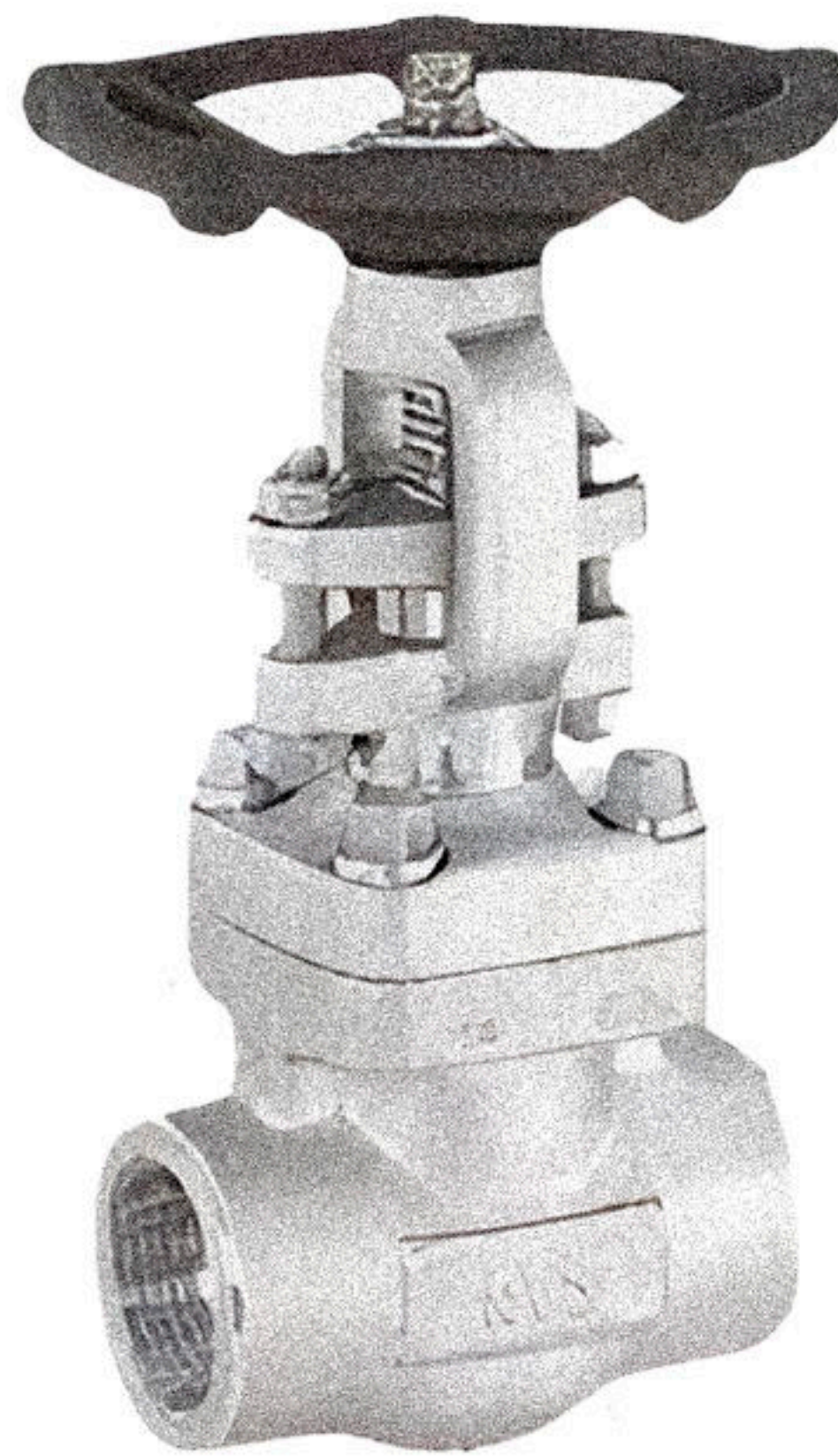

VÁLVULA DE COMPUERTA ACERO FORJADO INOXIDABLE

TRIM 10 - TRIM 12 - TRIM 18
CLASE 800 - 1500 - 2500 - 4500 LB
DIAMETROS 1/4" - 2".
EXTREMOS NPT - SW

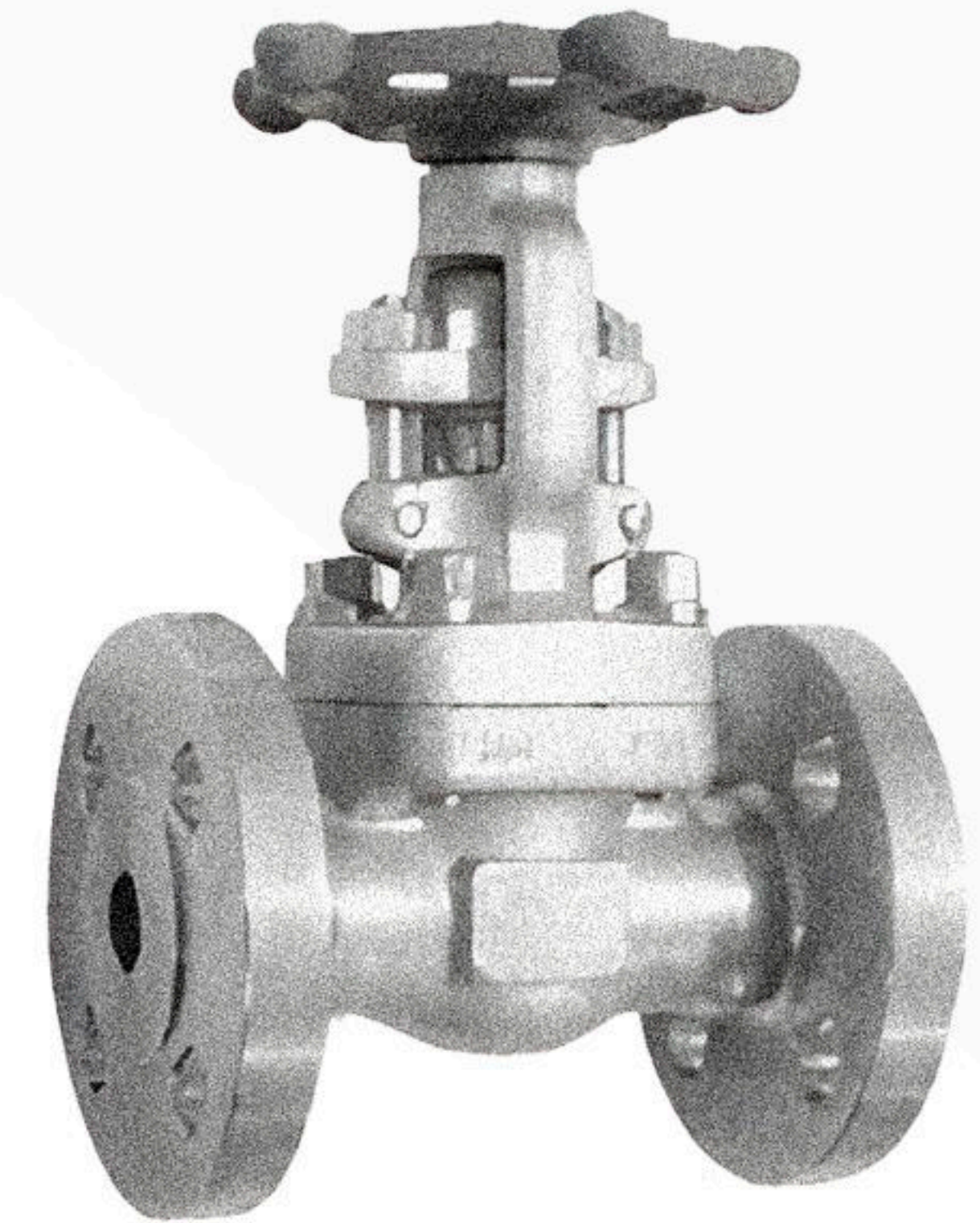

VÁLVULA DE COMPUERTA ACERO FORJADO INOXIDABLE

TRIM 10 - TRIM 12 - TRIM 18
CLASE 800 - 1500 - 2500 - 4500 LB
DIAMETROS 1/4" - 2"
EXTREMOS RF - RTJ



VÁLVULA DE COMPUERTA ALEACION ESPECIAL

TRIM ESPECIAL
CLASE 800 - 1500 - 2500 - 4500 LB
DIAMETROS 1/4" - 2"
EXTREMOS NPT - SW

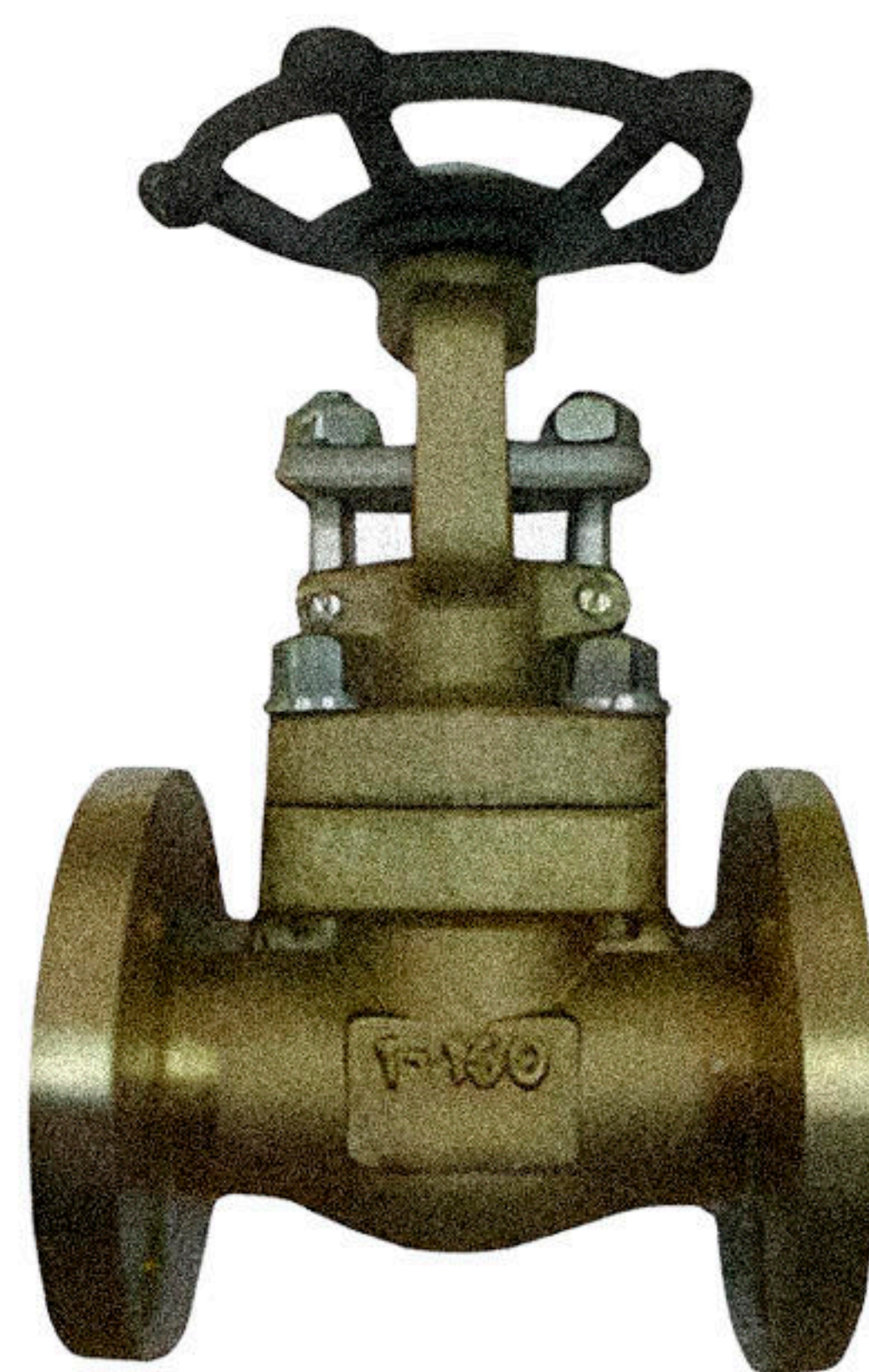

VÁLVULA DE COMPUERTA HIERRO FUNDIDO

TRIM ESPECIAL
CLASE 800 - 1500 - 2500 LB
DIAMETROS 1/4" - 2"
EXTREMOS RF - RTJ

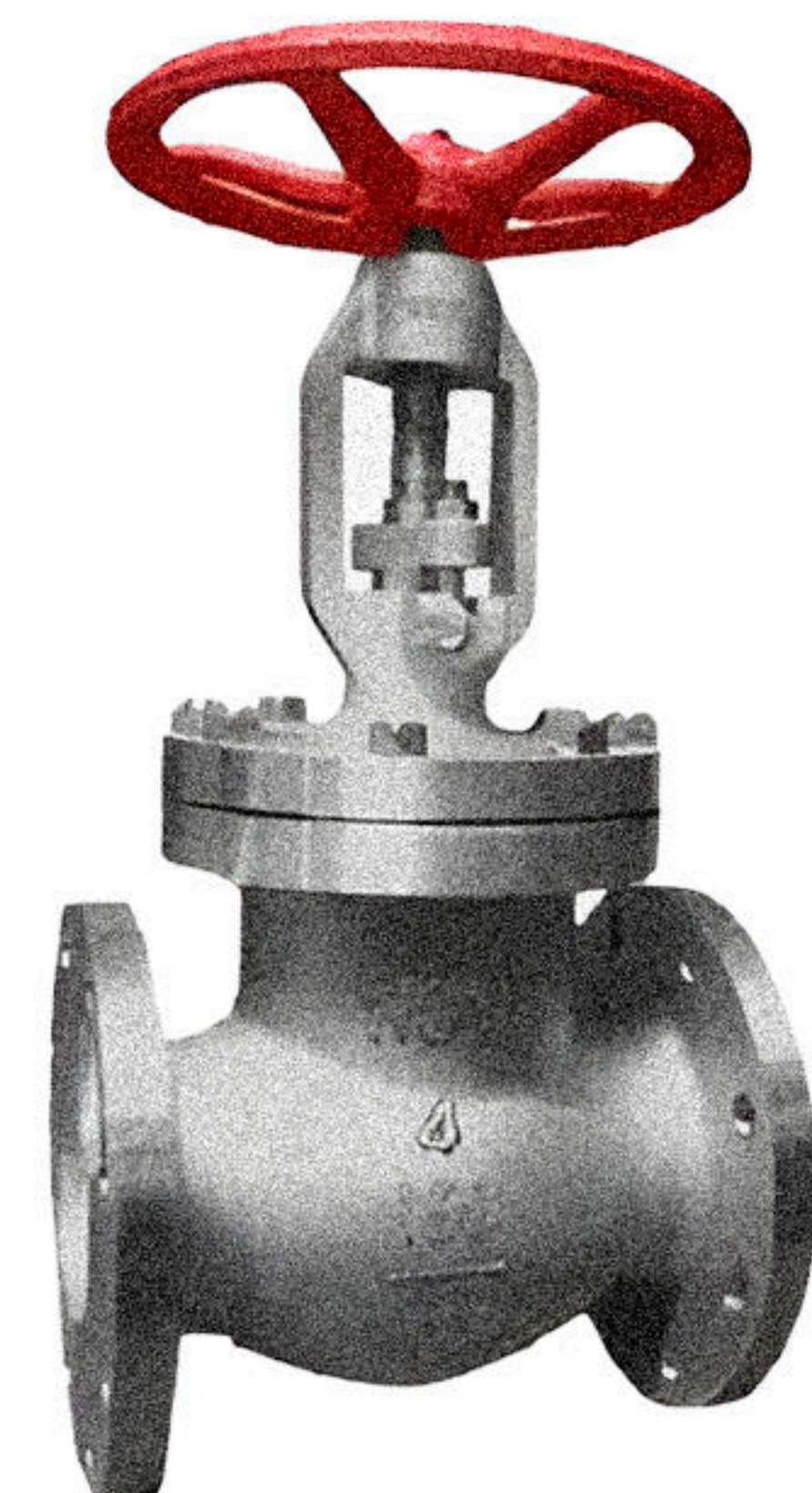

VÁLVULA DE COMPUERTA ACERO FORJADO API 602

API 600 - API 6D
TRIM 1 - TRIM 18
CLASE 150-2500 LB
DIAMETROS 2" - 102"
EXTREMOS R.F - RTJ - BW

www.grupoilsa.mx

**LA CALIDAD ES NUESTRA
MÁXIMA PRIORIDAD.**



8181114478

| elarrea@grupoilsa.mx

Catálogo de Válvulas

Tuberías, Conexiones y Accesorios Industriales

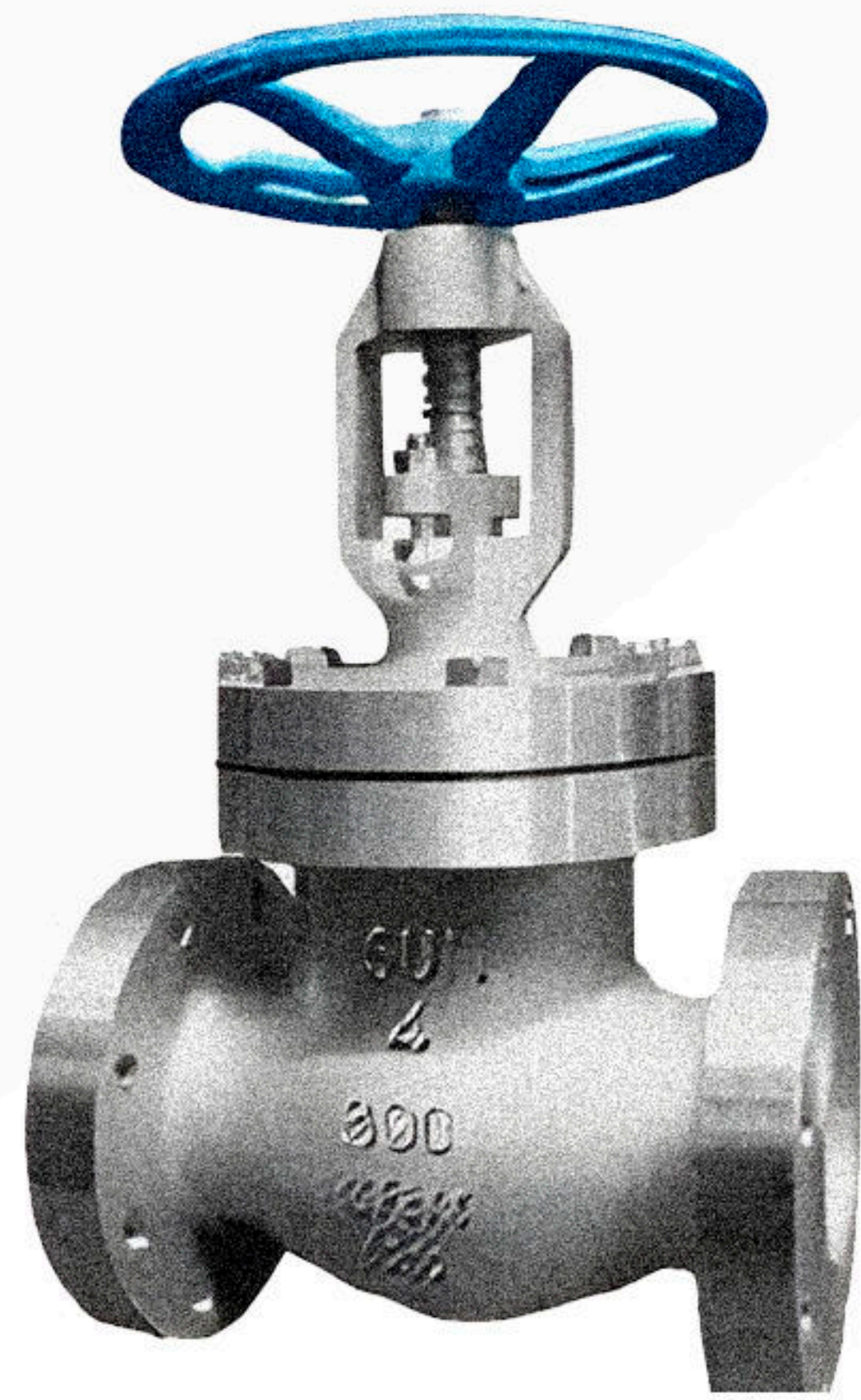

**VÁLVULA DE GLOBO
ACERO INOXIDABLE**

TRIM 10 - TRIM 12 - TRIM 16
CLASE 150 - 2500 LB
DIÁMETROS 2" - 102"
EXTREMOS R.F - RTJ - BW

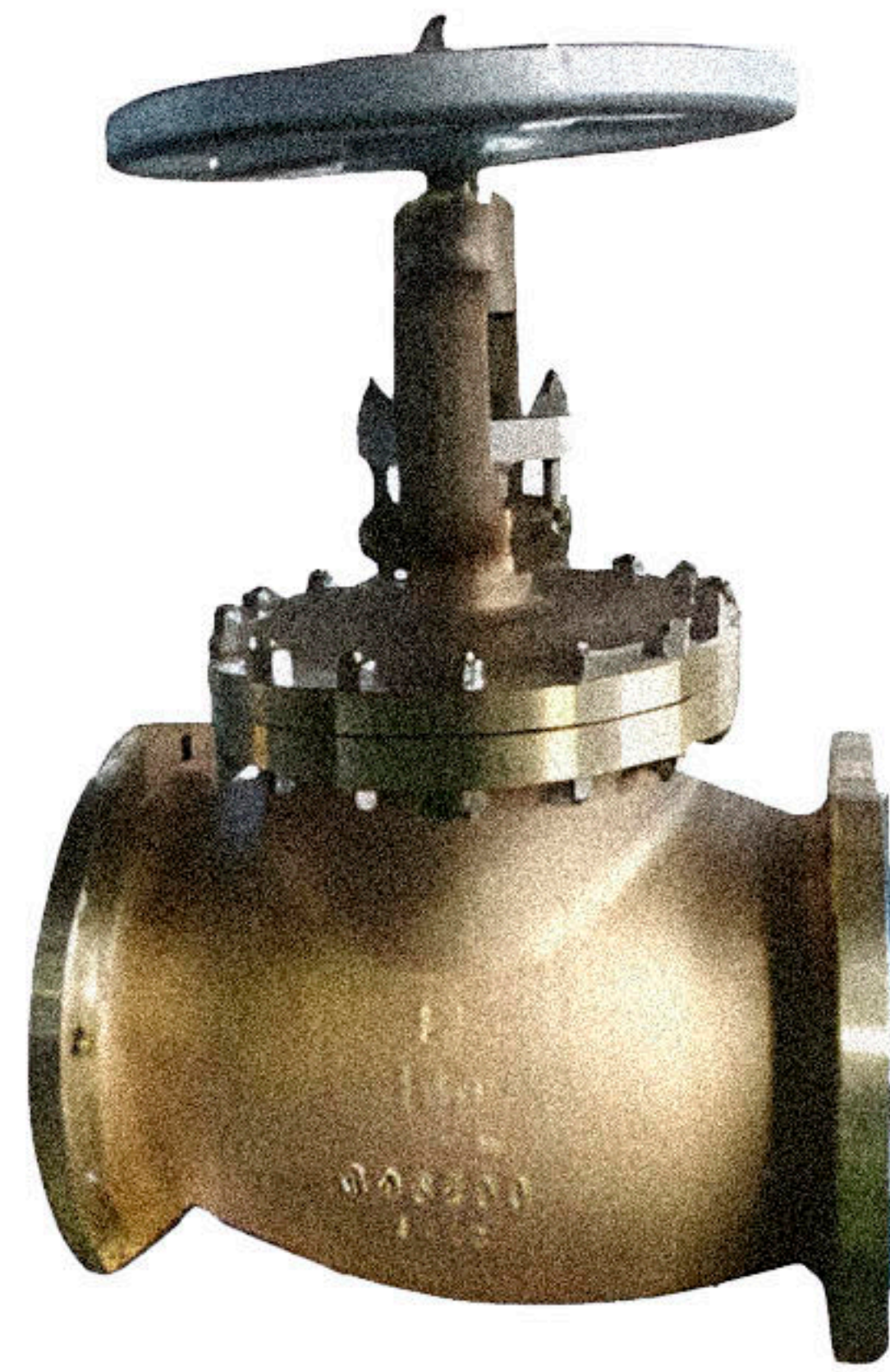

**VÁLVULA DE GLOBO
ALEACIÓN ESPECIAL**

TRIM ESPECIAL
CLASE 150 - 2500 LB
DIÁMETROS 2" - 102"
EXTREMOS R.F - RTJ - BW

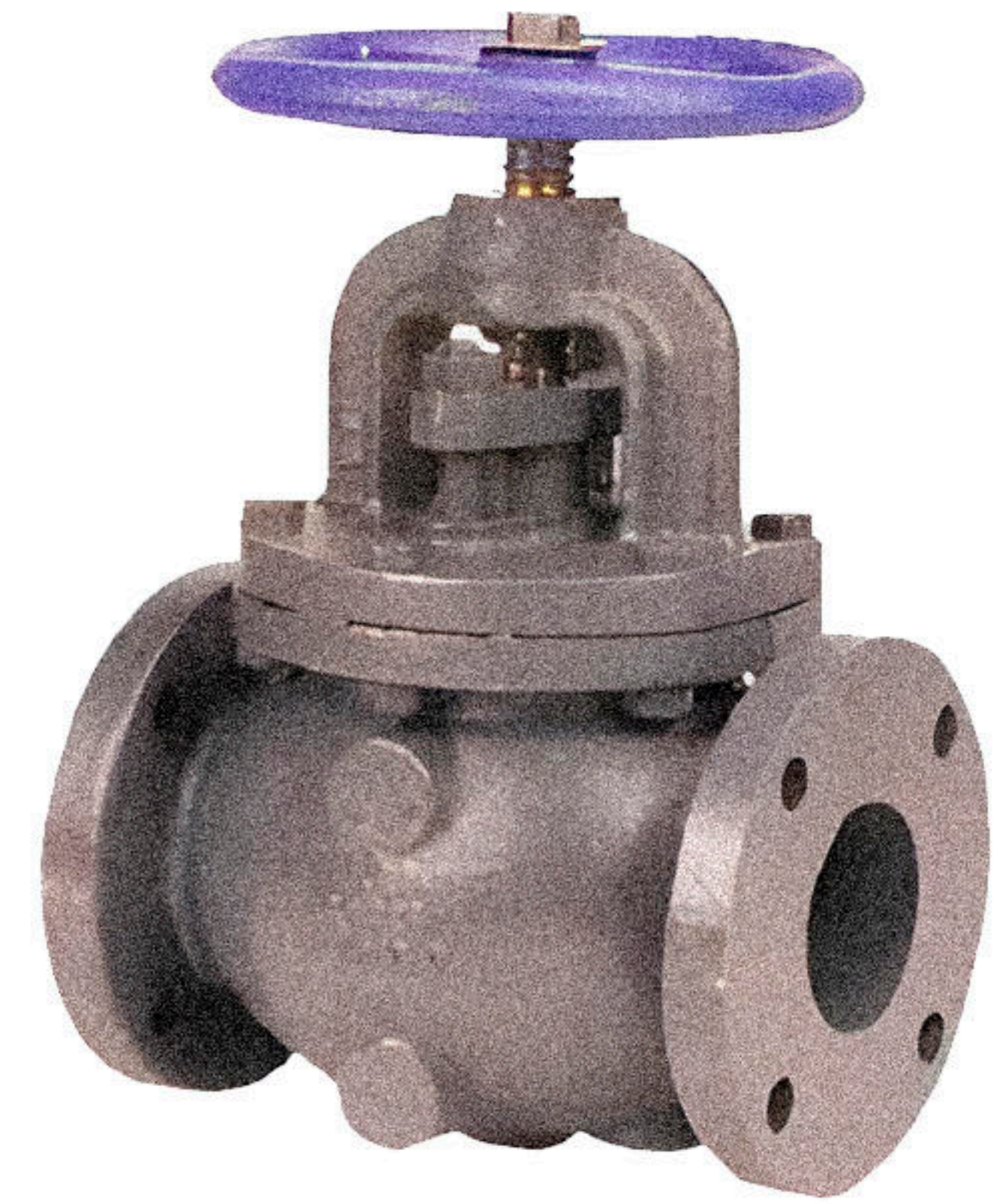

**VÁLVULA DE GLOBO
CONTRA INCENDIO UL/FM**

TRIM UL/FM
CLASE 150 - 2500 LB
DIÁMETROS 2" - 24"
EXTREMOS CARA PLANA - BW



**VÁLVULA DE GLOBO
ÁNGULO STOP CHECK**

CLASE 300 - 600 LB
DIÁMETROS 2" - 12"
EXTREMOS R.F



**VÁLVULA DE GLOBO ACERO
FORJADO API 602**

TRIM 1 - TRIM 18
CLASE 800 - 1500 - 2500 - 4500 LB
DIÁMETROS 1/4" - 2"
EXTREMOS NPT - SW

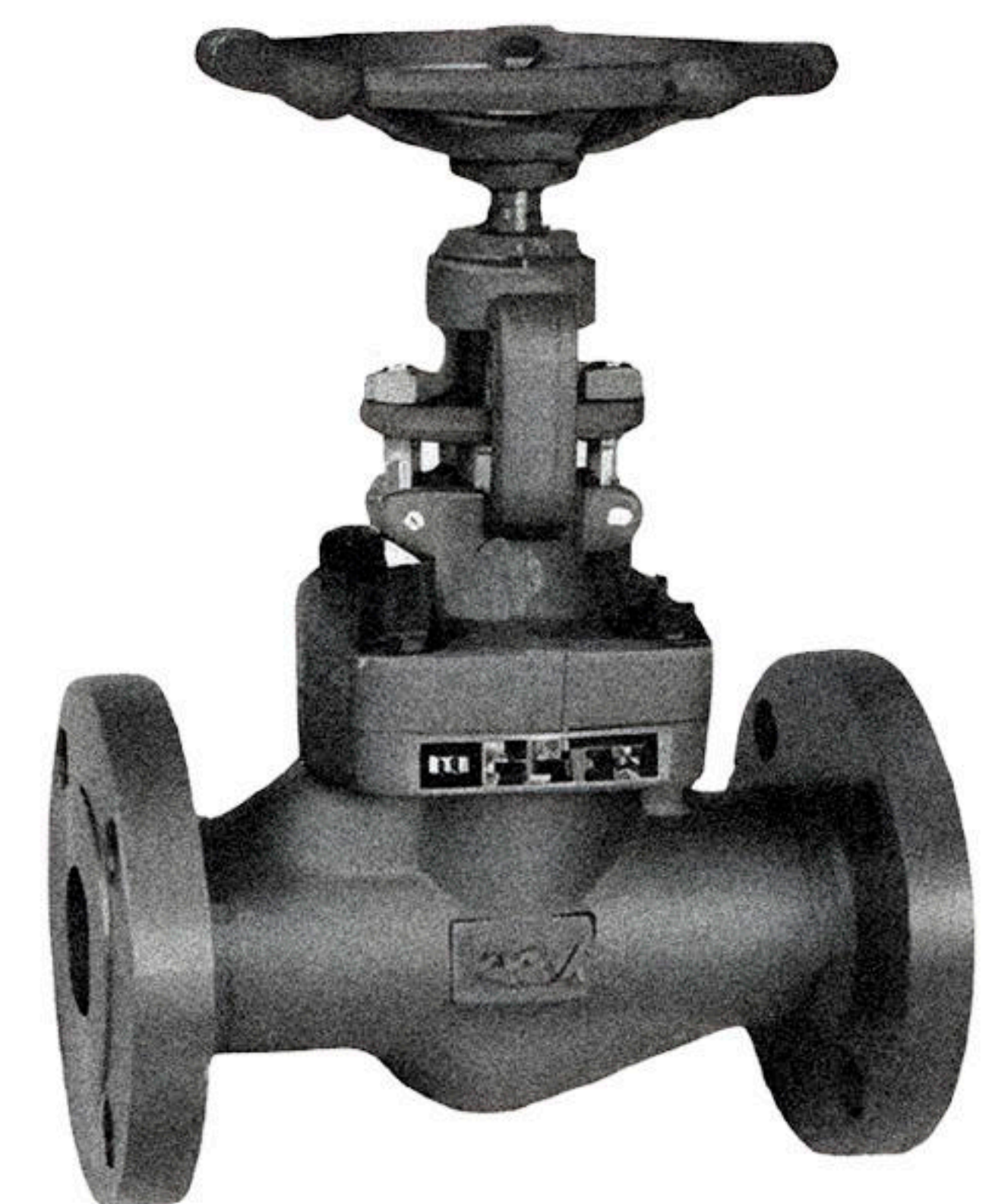

**VÁLVULA DE GLOBO
ACERO FORJADO API 602**

TRIM 1 - TRIM 18
CLASE 800 - 1500 - 2500 - 4500 LB
DIÁMETROS 1/4" - 2"
EXTREMOS R.F - RTJ

www.grupoilsa.mx

**LA CALIDAD ES NUESTRA
MÁXIMA PRIORIDAD.**



8181114478

elarrea@grupoilsa.mx

Catálogo de Válvulas

Tuberías, Conexiones y Accesorios Industriales



VÁLVULA DE GLOBO ACERO FORJADO INOXIDABLE

TRIM 10 - TRIM 12 - TRIM 16
CLASE 800 - 1500 - 2500 - 4500 LB
DIÁMETROS 1/4" - 2"
EXTREMOS NPT - SW



VÁLVULA DE GLOBO ACERO FORJADO INOXIDABLE

TRIM ESPECIAL
CLASE 150 - 2500 LB
DIÁMETROS 2" - 102"
EXTREMOS R.F - RTJ - BW



VÁLVULA DE GLOBO ÁNGULO STOP CHECK

CAST IRON
CLASE 250 LB
DIÁMETROS 2 1/2" - 10"



VÁLVULA DE GLOBO ALEACIÓN ESPECIAL API 602

TRIM ESPECIAL
CLASE 800 - 1500 - 2500 - 4500 LB
DIÁMETROS 1/4" - 2"
EXTREMOS NPT - SW - RTJ



VÁLVULA DE GLOBO ÁNGULO STOP CHECK

CAST IRON
CLASE 250 - 300 LB
DIÁMETROS 2 1/2" - 12"



VÁLVULA DE CHECK HIERRO

DUCTIL IRON - CAST IRON
CLASE 125 - 250 LB
EXTREMOS CARA PLANA

www.grupoilsa.mx

LA CALIDAD ES NUESTRA MÁXIMA PRIORIDAD.

 **8181114478** | elarrea@grupoilsa.mx

Catálogo de Válvulas

Tuberías, Conexiones y Accesorios Industriales

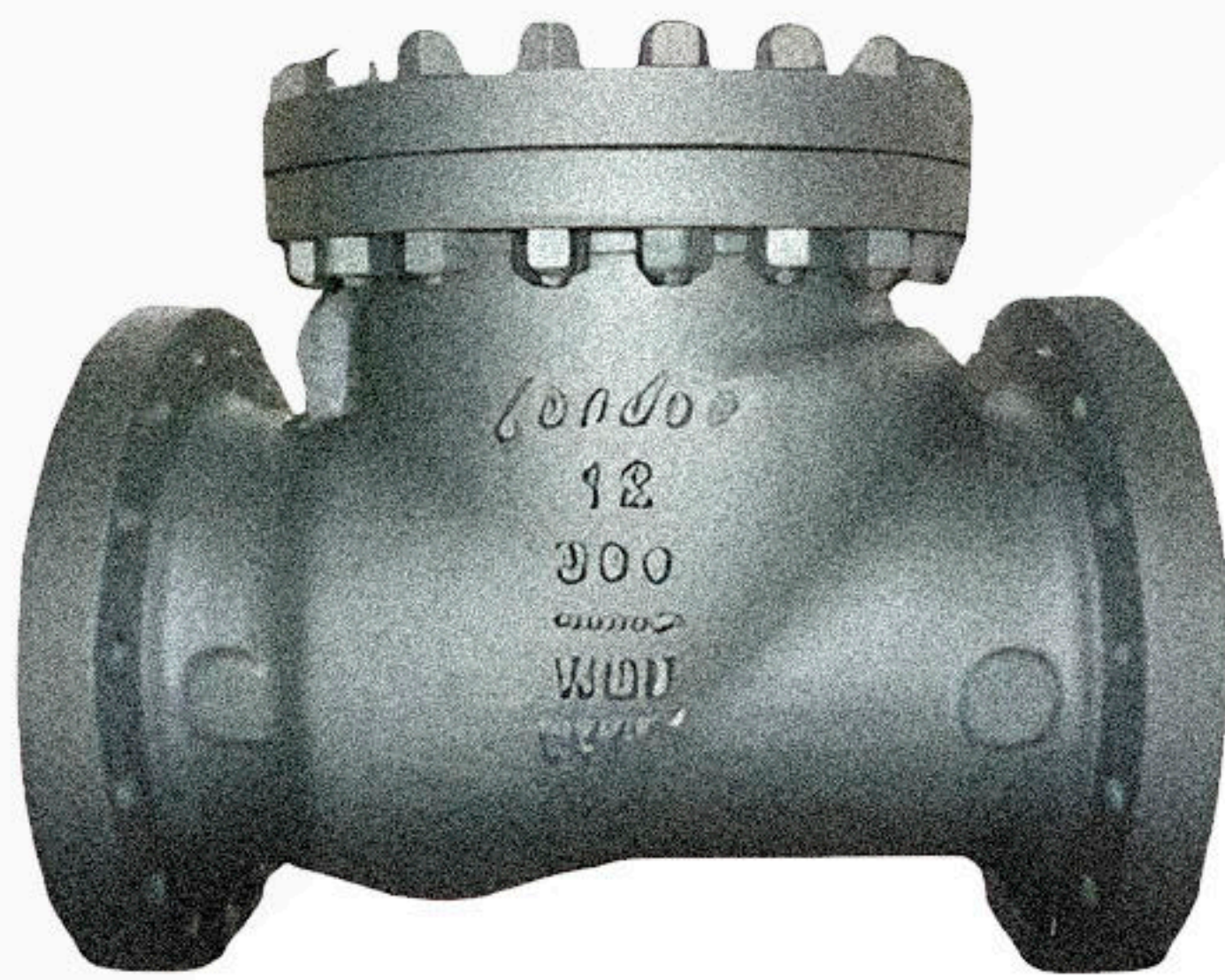

VÁLVULA DE CHECK ACERO AL CARBÓN

TRIM 8 - TRIM 10 - TRIM 16
CLASE 150 - 2500 LB
DIÁMETROS 2" - 102"
EXTREMOS R.F - RTJ

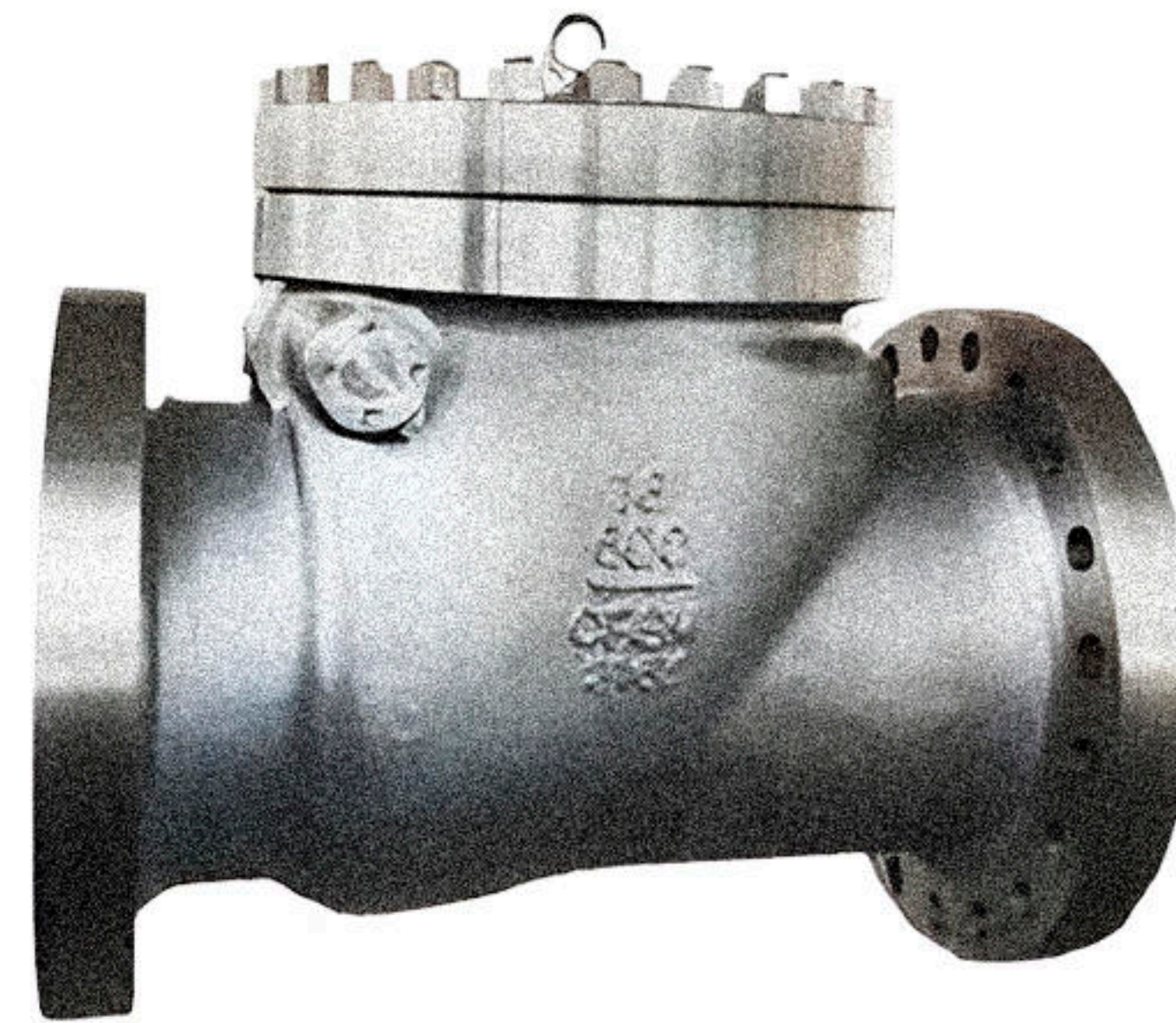

VÁLVULA DE CHECK ACERO INOXIDABLE

TRIM 8 - TRIM 10 - TRIM 16
CLASE 150 - 2500 LB
DIÁMETROS 2" - 102"
EXTREMOS R.F - RTJ



VÁLVULA DUO CHECK

DUCTIL IRON - ACERO AL
CARBÓN - ACERO INOXIDABLE
CLASE 125 - 2500 LB
EXTREMOS CARA PLANA - R.F



VÁLVULA UNS CHECK

DUCTIL IRON - ACERO INOXIDABLE
CLASE 125 - 2500 LB
ASIEN TO BUNA
EXTREMOS CARA PLANA - R.F

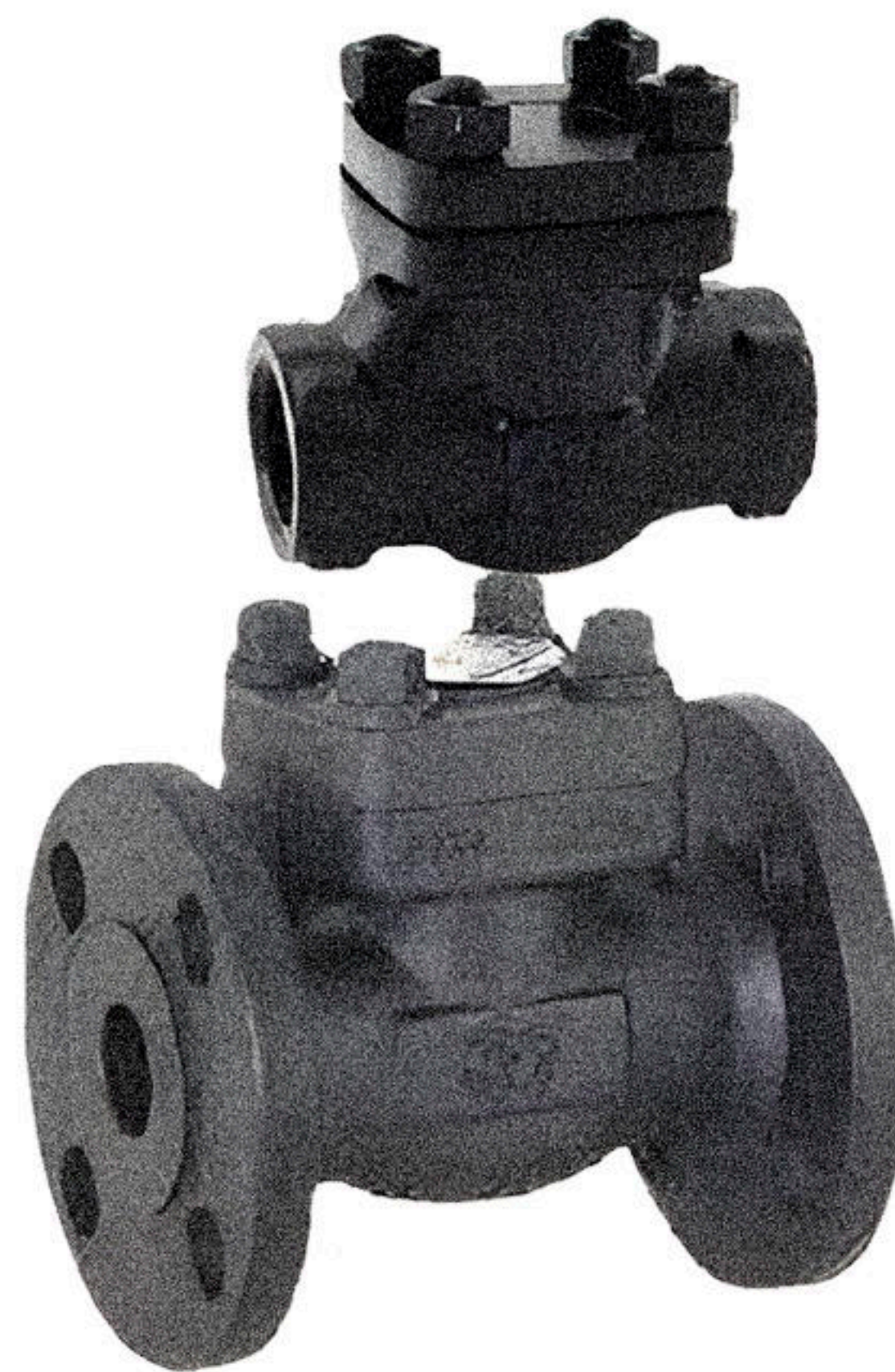

VÁLVULA CHECK ACERO FORJADO

TRIM 1 - TRIM 18
CLASE 800 - 1500 - 2500 - 4500 LB
DIÁMETROS 1/4" - 2"
EXTREMOS NPT - SW - R.F - RTJ

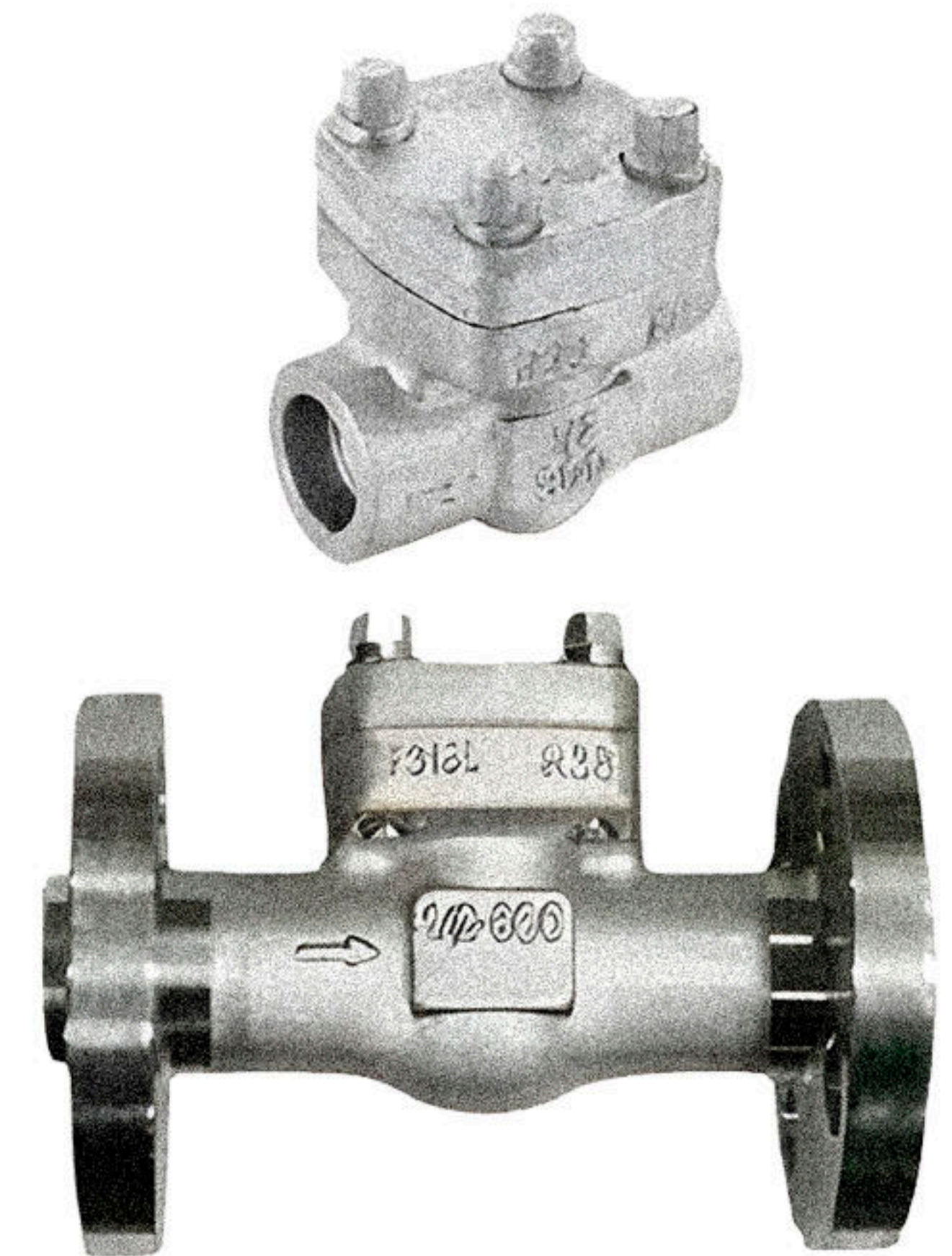

VÁLVULA CHECK ACERO INOXIDABLE

TRIM 1 - TRIM 18
CLASE 800 - 1500 - 2500 - 4500 LB
DIÁMETROS 1/4" - 2"
EXTREMOS NPT - SW - R.F - RTJ

www.grupoilsa.mx

**LA CALIDAD ES NUESTRA
MÁXIMA PRIORIDAD.**

 **8181114478** | elarrea@grupoilsa.mx

Catálogo de Válvulas

Tuberías, Conexiones y Accesorios Industriales

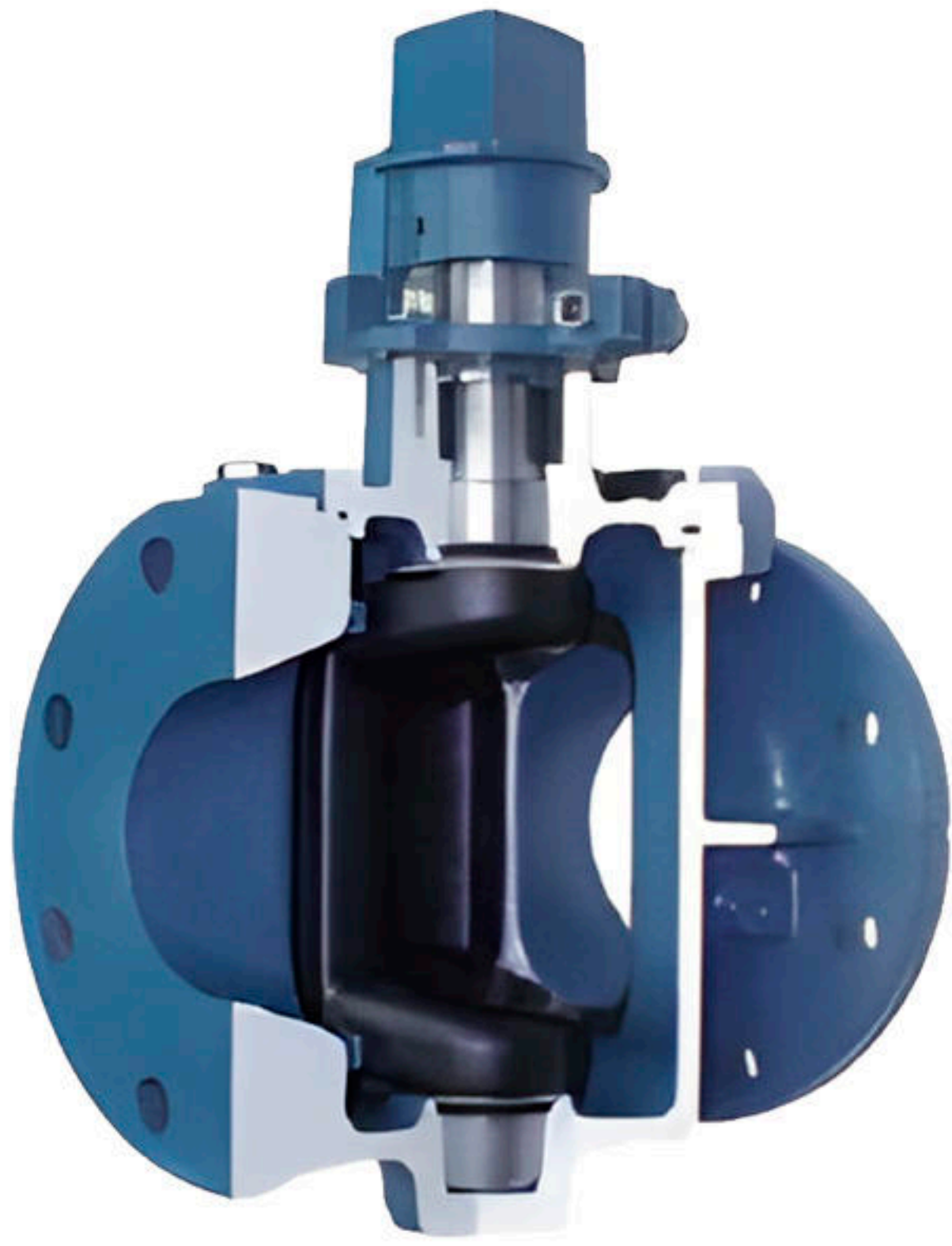

VÁLVULA MACHO EXCÉNTRICA

AWWA C517 - CIERRE MEDIA LUNA
CLASE 125 LB
DIÁMETROS 2 1/2" - 54"
EXTREMOS CARA PLANA

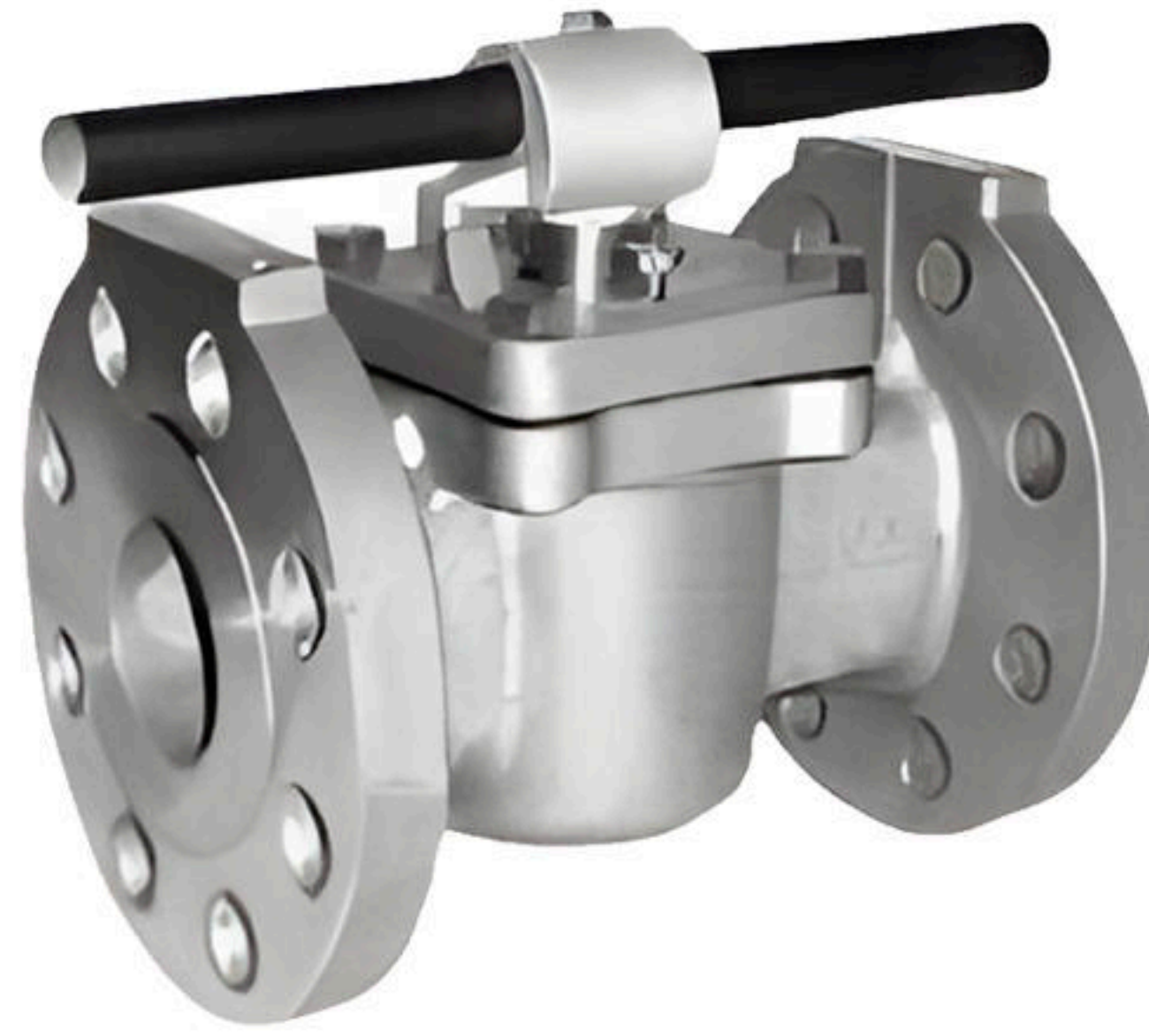

VÁLVULA MACHO TUFLINE

ACERO AL CARBÓN
- ACERO INOXIDABLE
CLASE 150 - 600 LB
CAMISAS DE TEFLON
EXTREMOS R.F - RTJ



VÁLVULA MACHO TAPÓN INVERTIDO

LUBRICADA - ACERO AL CARBÓN
- ACERO INOXIDABLE
CLASE 150 - 600 LB
EXTREMOS R.F - RTJ



VÁLVULA MACHO WEDGE PLUG

ALEACIÓN ESPECIAL - ACERO
AL CARBÓN - ACERO INOXIDABLE
CLASE 150 - 600 LB
EXTREMOS R.F - RTJ



VÁLVULA MACHO

CAST IRON
CLASE 125 LB
EXTREMOS CARA PLANA



VÁLVULA DE ESFERA ACERO AL CARBÓN

ACERO AL CARBÓN
CLASE 150 - 2500 LB
EXTREMOS R.F - RTJ
PASO COMPLETO - PASO REDUCIDO
CUERPO 2 PIEZAS (PASO REDUCIDO)
CUERPO 3 PIEZAS (PASO COMPLETO)

www.grupoilsa.mx

**LA CALIDAD ES NUESTRA
MÁXIMA PRIORIDAD.**



8181114478

elarrea@grupoilsa.mx

Catálogo de Válvulas

Tuberías, Conexiones y Accesorios Industriales

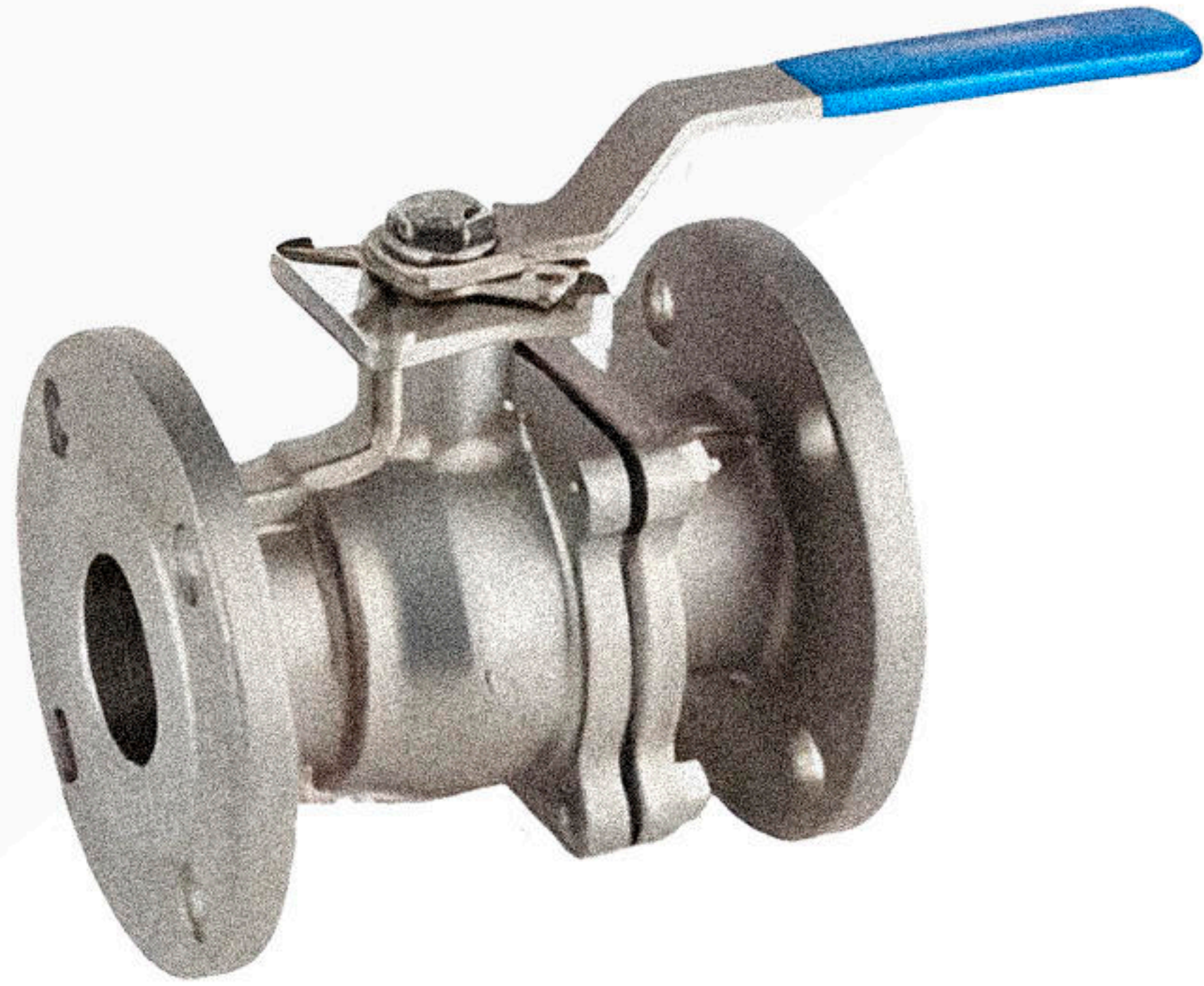

**VÁLVULA DE ESFERA
ACERO INOXIDABLE**

ACERO INOXIDABLE
CLASE 150 - 2500 LB
EXTREMOS R.F - RTJ
PASO COMPLETO - PASO REDUCIDO
CUERPO 1 PIEZA (PASO REDUCIDO)
CUERPO 2 PIEZAS (PASO COMPLETO)



**VÁLVULA TRUNNION
CUERPO SOLDADO**

ACERO AL CARBÓN -
ACERO INOXIDABLE -
ALEACIÓN ESPECIAL
CLASE 150 - 2500 LB
EXTREMOS R.F - RTJ - BW



**VÁLVULA TRUNNION
CUERPO 2 PIEZAS - 3 PIEZAS**

ACERO AL CARBÓN -
ACERO INOXIDABLE -
ALEACIÓN ESPECIAL
CLASE 150 - 2500 LB
EXTREMOS R.F - RTJ - BW



**VÁLVULA MARIPOSA
ALTO RENDIMIENTO**

ACERO AL CARBÓN -
ACERO INOXIDABLE -
ALEACIÓN ESPECIAL
CLASE 150 - 600 LB
EXTREMOS WAFER - LUG
BRIDADA

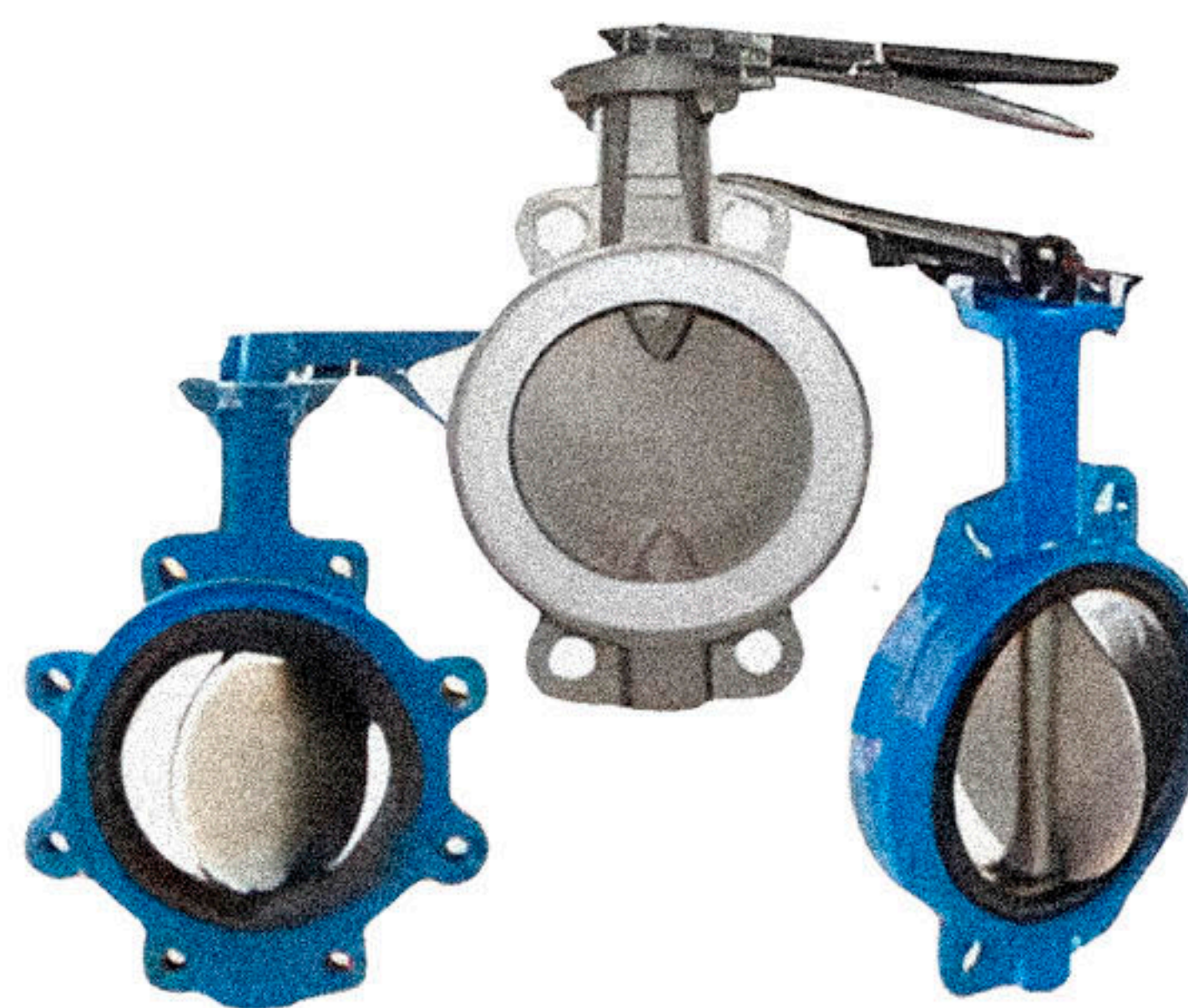

**VÁLVULA MARIPOSA
NORMAL**

DUCTIL IRON - ACERO INOXIDABLE
ALUMINIO - ALEACIÓN ESPECIAL
CLASE 125 LB
EXTREMOS WAFER - LUG
BRIDADA



**VÁLVULA CHECK
ACERO INOXIDABLE**

ACERO AL CARBÓN - ACERO
INOXIDABLE - ALEACIÓN ESPECIAL
CLASE 150 - 2500 LB
EXTREMOS WAFER - LUG -
BRIDADA

www.grupoilsa.mx

**LA CALIDAD ES NUESTRA
MÁXIMA PRIORIDAD.**

 **8181114478** | elarrea@grupoilsa.mx

Catálogo de Válvulas

Tuberías, Conexiones y Accesorios Industriales



VÁLVULA MARIPOSA TRIPLE EXCENRICIDAD

ACERO INOXIDABLE
CLASE 150 - 2500 LB
EXTREMOS R.F - RTJ
PASO COMPLETO - PASO REDUCIDO
CUERPO 1 PIEZA (PASO REDUCIDO)
CUERPO 2 PIEZAS (PASO COMPLETO)



FILTRO TIPO Y

ACERO AL CARBÓN -
ACERO INOXIDABLE -
ALEACIÓN ESPECIAL
CLASE 150 - 2500 LB
EXTREMOS R.F - RTJ - BW



FILTRO TIPO CANASTA

ACERO AL CARBÓN -
ACERO INOXIDABLE -
ALEACIÓN ESPECIAL
CLASE 150 - 2500 LB
EXTREMOS R.F - RTJ - BW

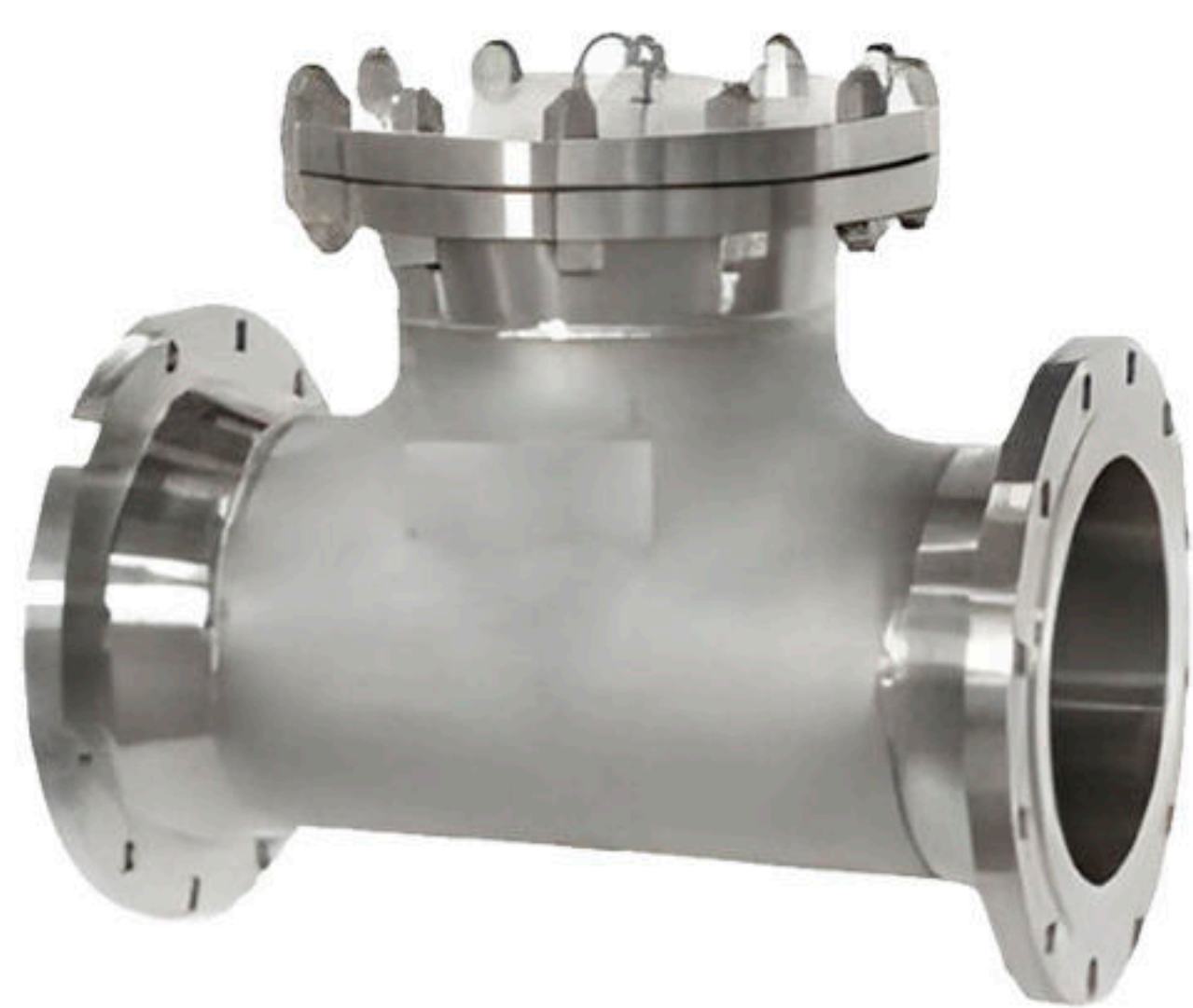

FILTRO TIPO T

ACERO AL CARBÓN - ACERO
INOXIDABLE - ALEACIÓN ESPECIAL
CLASE 150 - 2500 LB
EXTREMOS WAFER - LUG -
BRIDADA



FILTRO TRAMPA TERMODINÁMICA

DUCTIL IRON - ACERO INOXIDABLE -
ALUMINIO - ALEACIÓN ESPECIAL
CLASE 125 LB
EXTREMOS WAFER - LUG - BRIDADA



VÁLVULA MARIPOSA DOBLE EXCENRICIDAD

ACERO AL CARBÓN -
ACERO INOXIDABLE -
ALEACIÓN ESPECIAL
CLASE 150 - 2500 LB
EXTREMOS WAFER - LUG -
BRIDADA

www.grupoilsa.mx

**LA CALIDAD ES NUESTRA
MÁXIMA PRIORIDAD.**

 **8181114478** | elarrea@grupoilsa.mx

Catálogo de Válvulas

Tuberías, Conexiones y Accesorios Industriales

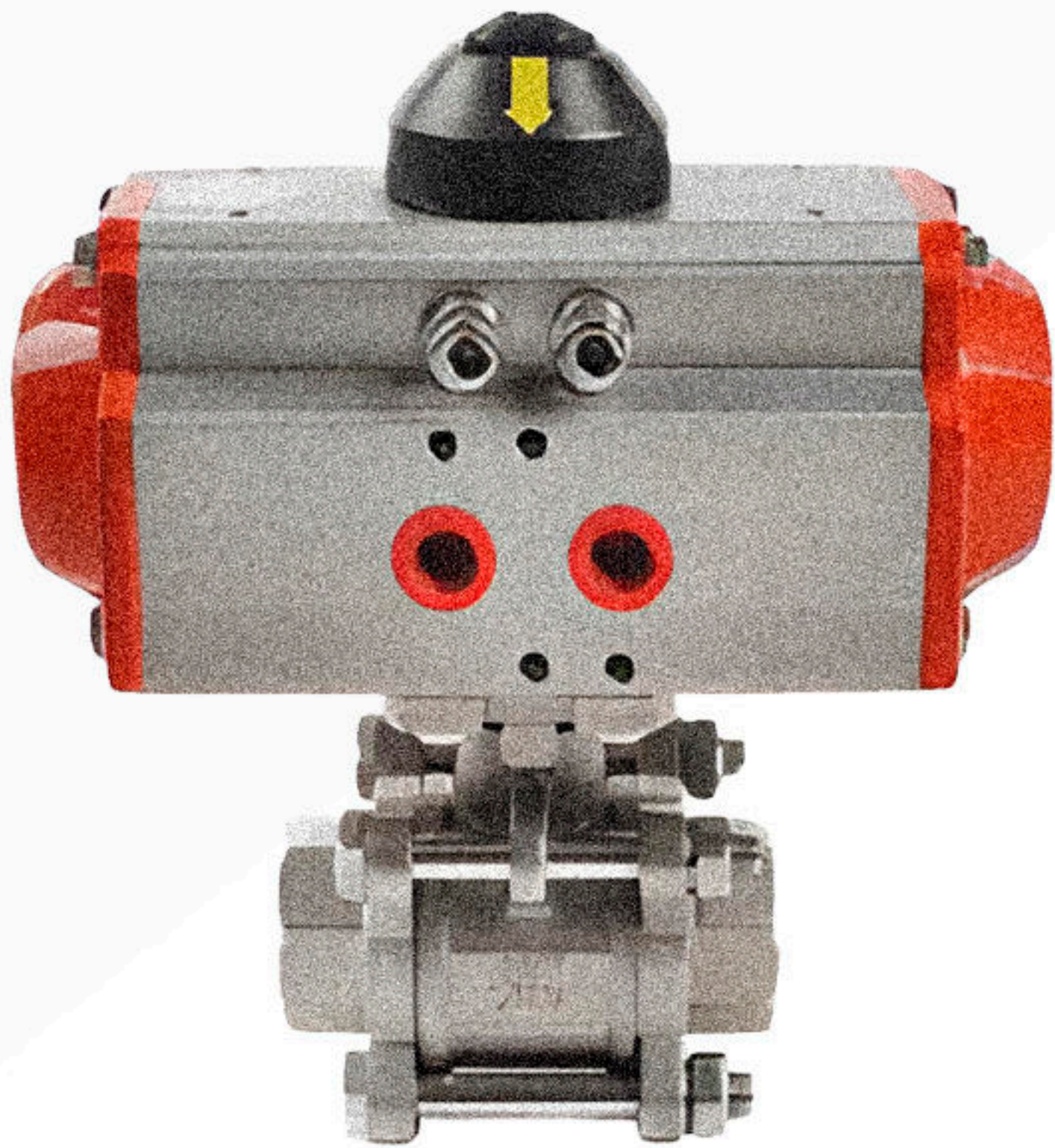

VÁLVULA ESFERA 2PC CON ACTUADOR NEUMÁTICO

PASO COMPLETO- NPT - SWACTUADOR NEUMÁTICO SIMPLE ACCIÓN- ACTUADOR NEUMÁTICO DOBLE ACCIÓN - DIÁMETRO 1/2"-4"- ACERO AL CARBÓN - ACERO INOXIDABLE

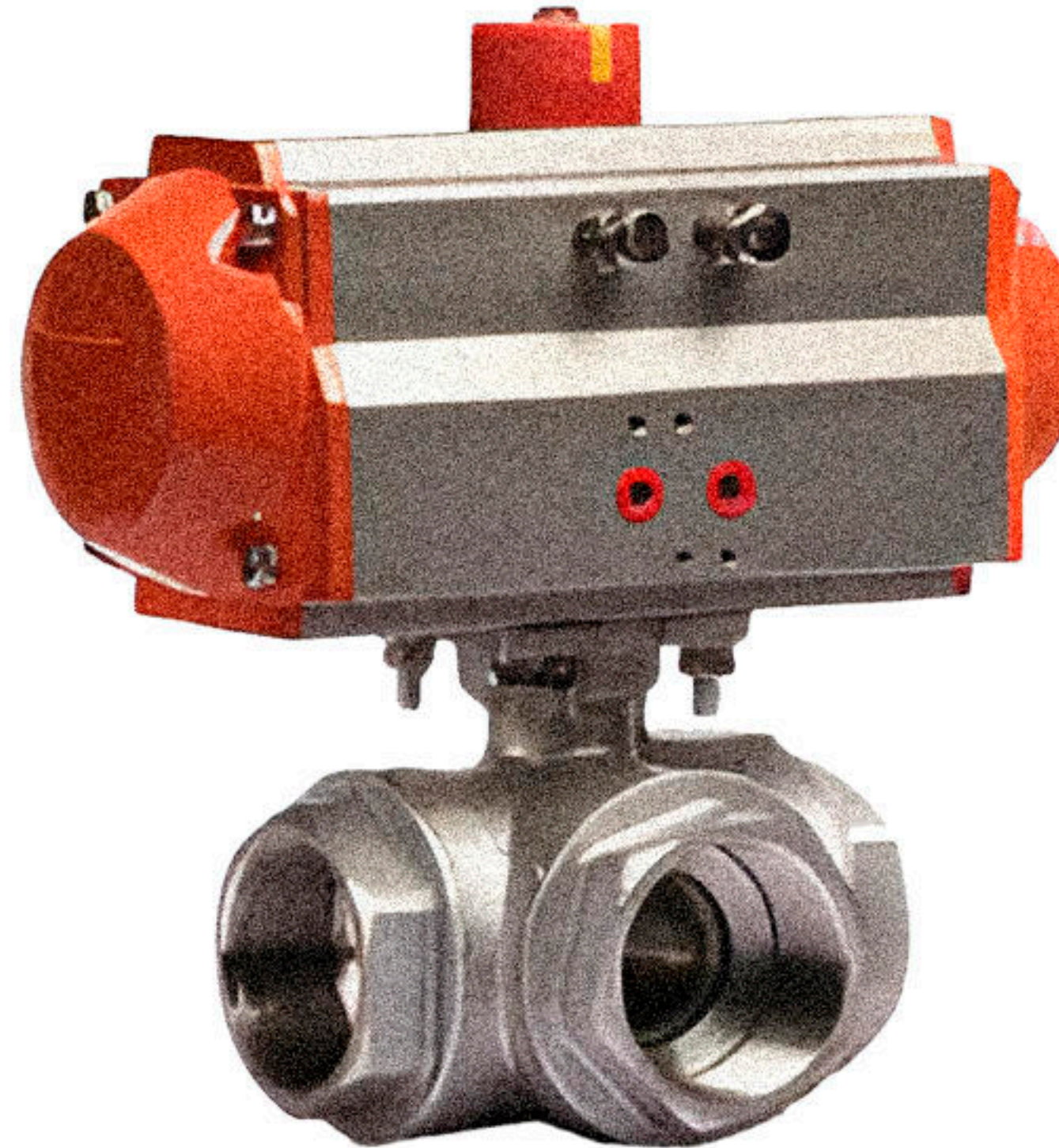

VÁLVULA ESFERA 3 PC CON ACTUADOR NEUMÁTICO

PASO COMPLETO-NPT - SWACTUADOR NEUMÁTICO SIMPLE ACCIÓN- ACTUADOR NEUMÁTICO DOBLE ACCION-DIAMETRO 1/2" -4"- ACERO AL CARBÓN - ACERO INOXIDABLE

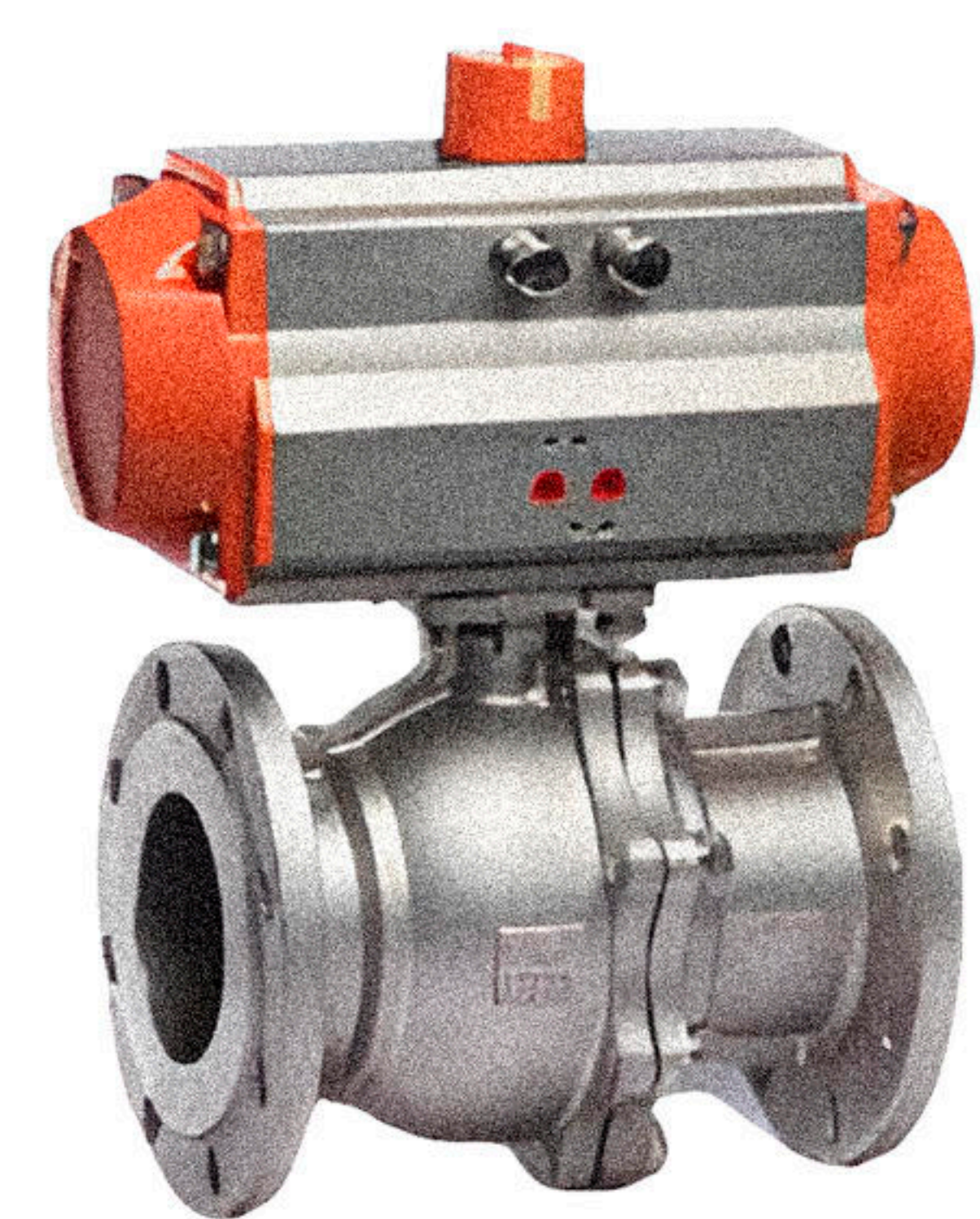

VÁLVULA ESFERA FULL PORT ACTUADOR NEUMÁTICO

PASO COMPLETO- BRIDADA - ACTUADOR NEUMÁTICO SIMPLE ACCIÓN- ACTUADOR NEUMÁTICO DOBLE ACCION-DIAMETRO 1/2" -12"- ACERO AL CARBÓN - ACERO INOXIDABLE - ALEACIÓN ESPECIAL



VÁLVULA ESFERA 3 VÍAS FULL PORT ACTUADOR NEUMÁTICO

PASO COMPLETO-BRIDADA 3 VÍAS ACTUADOR NEUMÁTICO SIMPLE ACCIÓN- ACTUADOR NEUMÁTICO DOBLE ACCIÓN- DIÁMETRO 1/2" -12"- ACERO AL CARBÓN - ACERO INOXIDABLE - ALEACIÓN ESPECIAL



VÁLVULA MACHO CON ACTUADOR NEUMÁTICO

PASO COMPLETO - ACTUADOR NEUMÁTICO SIMPLE ACCIONACTUADOR NEUMÁTICO DOBLE - ACCIÓN - DIÁMETRO 2" -24"- ACERO AL CARBÓN - ACERO INOXIDABLE - ALEACIÓN ESPECIAL



VÁLVULA MARIPOSA WAFER ACTUADOR NEUMÁTICO

CUERPO DÚCTIL IRON - ACTUADOR NEUMÁTICO SIMPLE ACCIÓN - ACTUADOR NEUMÁTICO DOBLE ACCION-DIAMETRO 2" -56"- DISCO DÚCTIL IRON - DISCO ACERO INOXIDABLE - DISCO ALEACIÓN ESPECIAL- ASIENTO NBR, EPDM, VITON, TEFLÓN

www.grupoilsa.mx

LA CALIDAD ES NUESTRA MÁXIMA PRIORIDAD.

 **8181114478** | elarrea@grupoilsa.mx

Catálogo de Válvulas

Tuberías, Conexiones y Accesorios Industriales

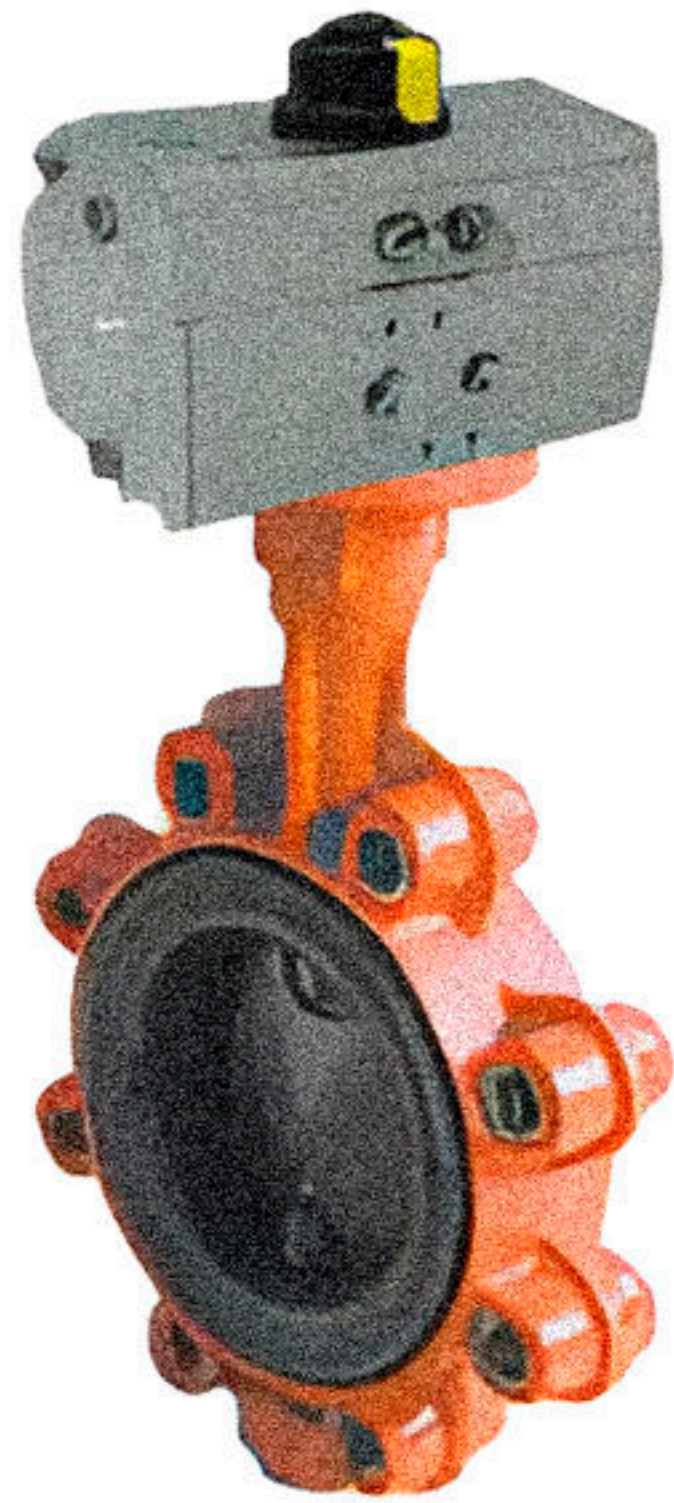

VÁLVULA MARIPOSA LUG ACTUADOR NEUMÁTICO

AWWA C517 - CIERRE MEDIA LUNA - CLASE 125 LB DIÁMETROS 2 1/2" - 54" - EXTREMOS CARA PLANA

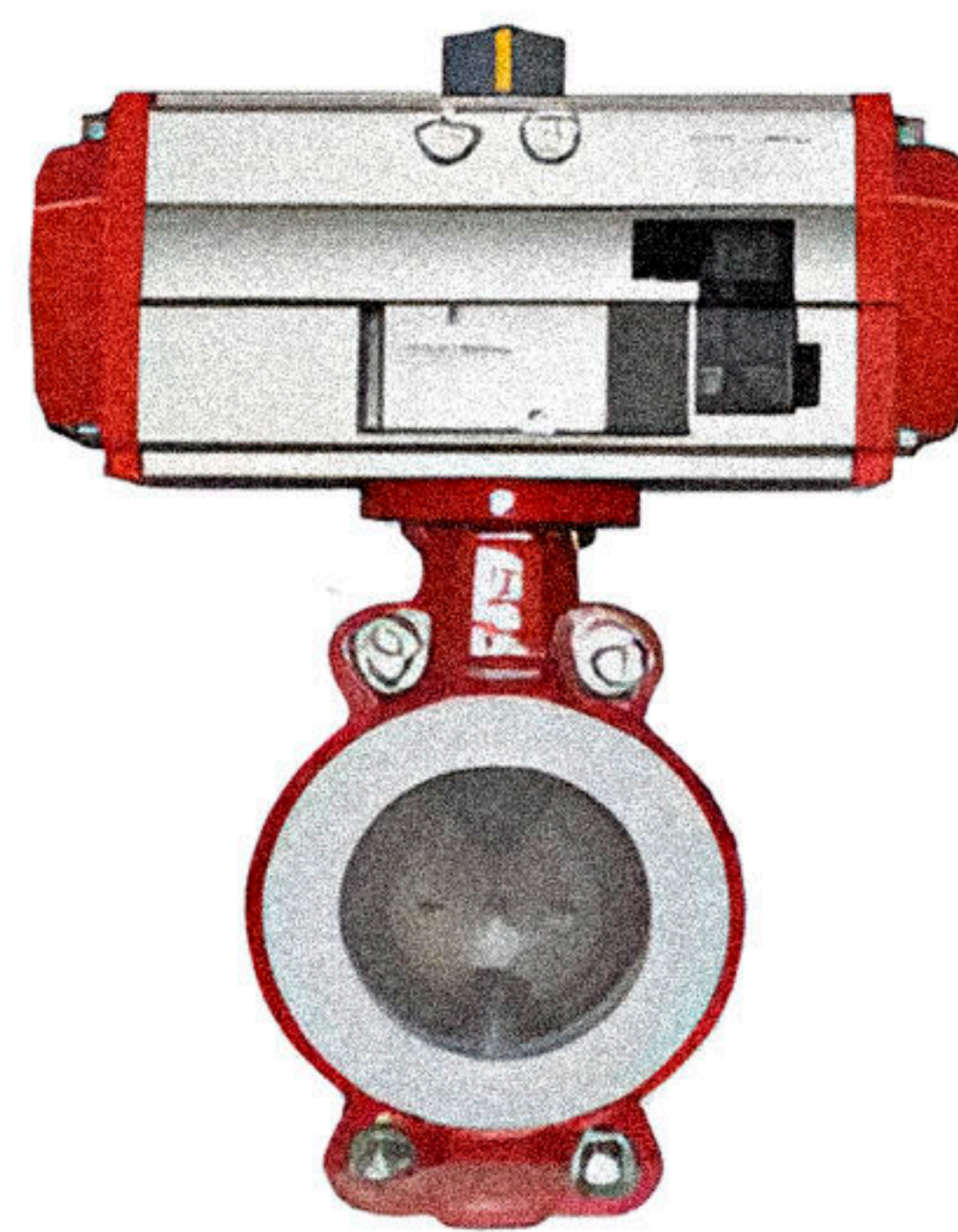

VÁLVULA MARIPOSA WAFER DISCO INOXIDABLE RECUBIERTO SILICON CON ASIENTO DE TEFLÓN

CUERPO DÚCTIL IRON - DISCO ACERO INOXIDABLE RECUBIERTO DE SILICON - ASIENTO TEFLÓN - ACTUADOR NEUMÁTICO SIMPLE ACCIÓN- ACTUADOR NEUMÁTICO DOBLE ACCIÓN-DIAMETRO 2" - 10"

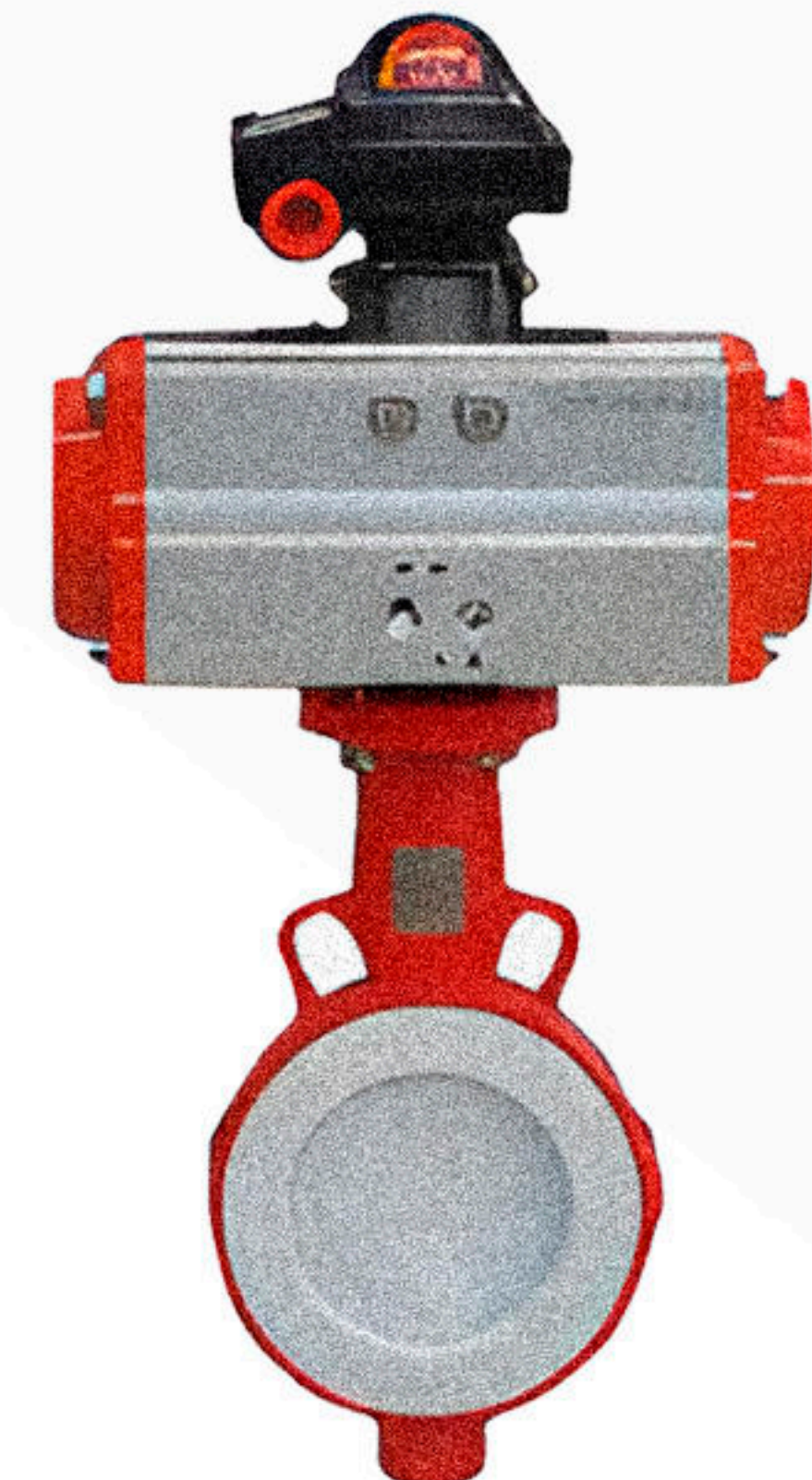

VÁLVULA MARIPOSA WAFER DISCO INOXIDABLE RECUBIERTO TEFLÓN CON ASIENTO DE TEFLÓN

CUERPO DÚCTIL IRON - DISCO ACERO INOXIDABLE RECUBIERTO DE SILICON - ASIENTO TEFLÓN - ACTUADOR NEUMÁTICO SIMPLE ACCIÓN- ACTUADOR NEUMÁTICO DOBLE ACCIÓN- DIÁMETRO 2" - 5"

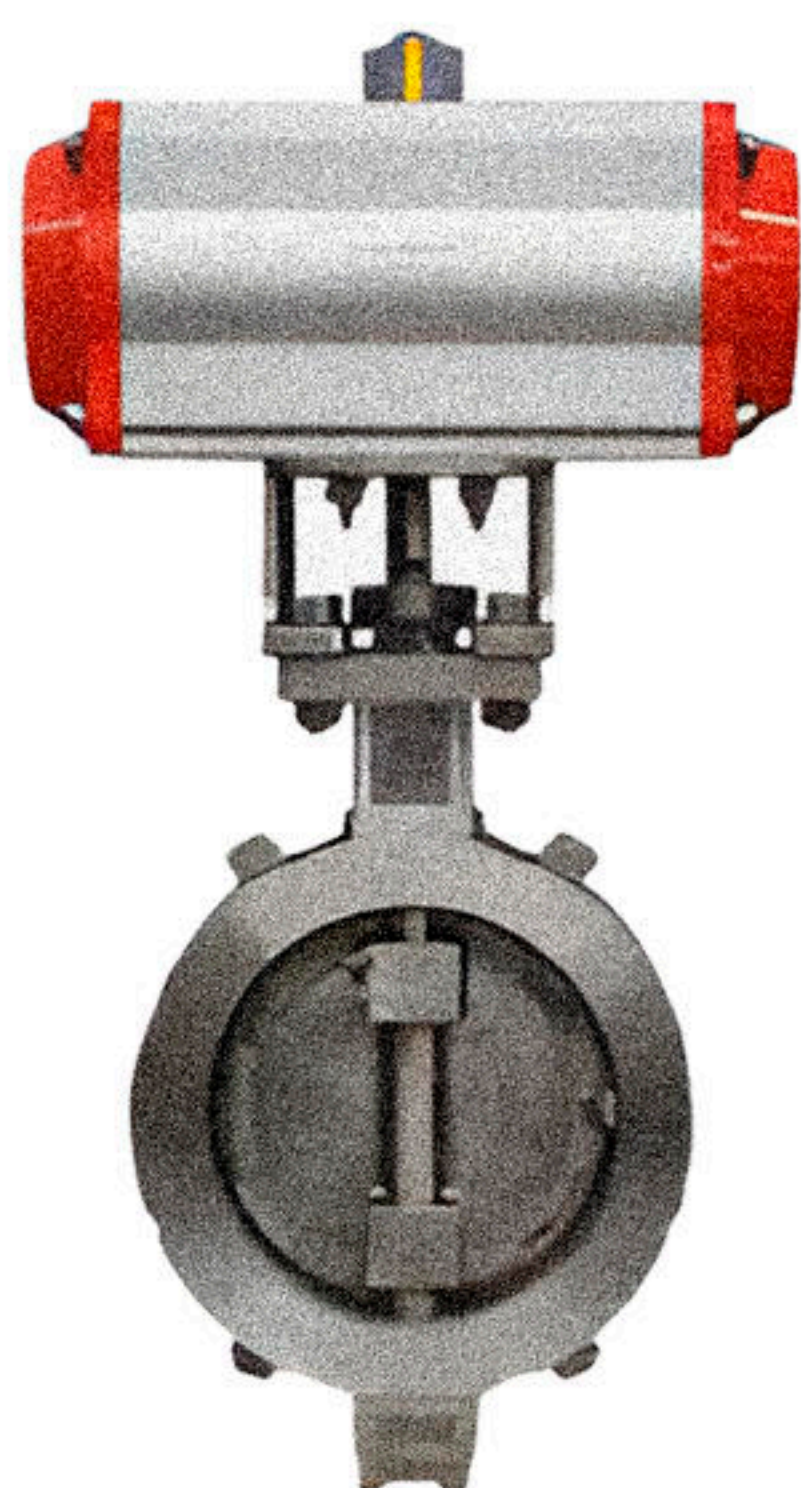

VÁLVULA MARIPOSA WAFER ALTO RENDIMIENTO

CUERPO ACERO AL CARBÓN | A. INOXIDABLE - CUERPO ALEACIÓN ESPECIAL DISCO ACERO INOXIDABLE - DISCO ACERO AL CARBÓN - DIASCO ALEACIÓN ESPECIAL- ACTUADOR NEUMÁTICO SIMPLE ACCIÓN ACTUADOR NEUMÁTICO DOBLE ACCIÓN- DIÁMETRO 2" - 56"

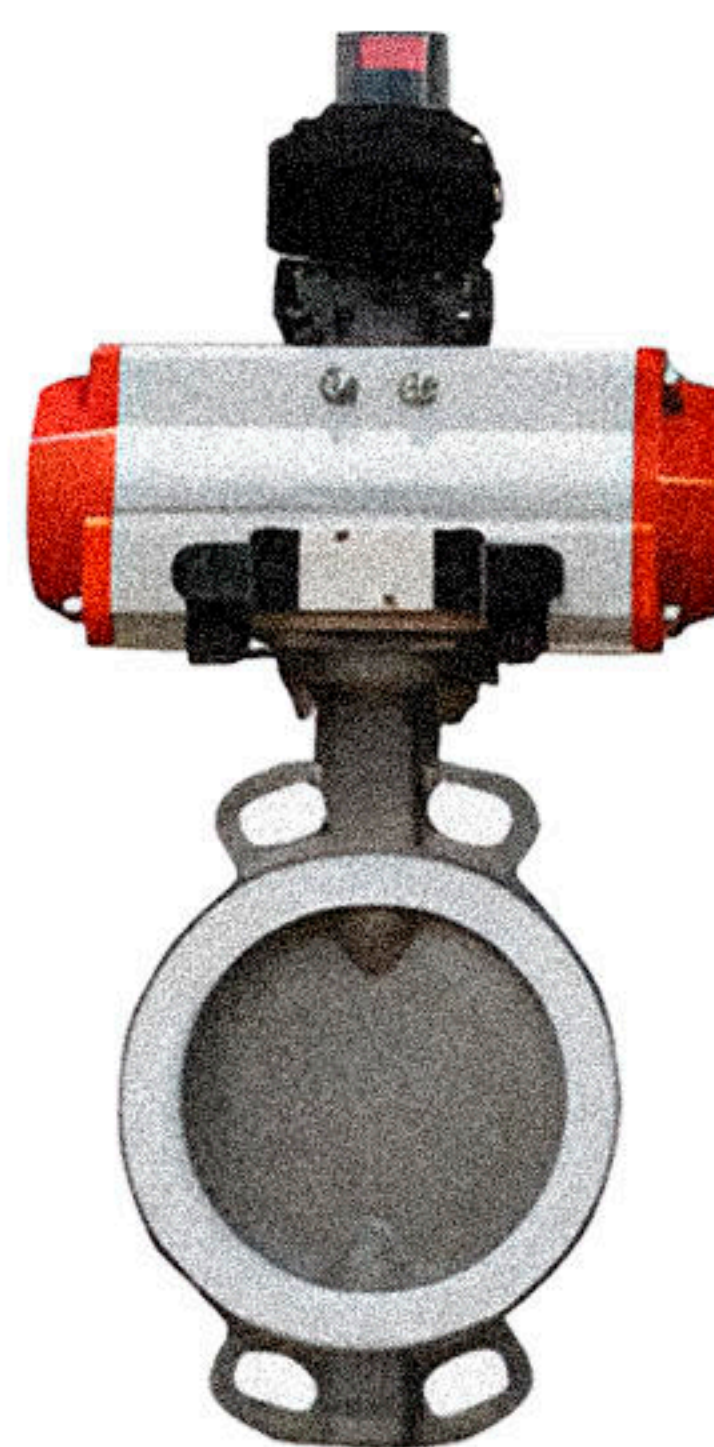

VÁLVULA MARIPOSA WAFER ACERO INOXIDABLE ASIENTO TEFLÓN

CUERPO ACERO INOXIDABLE CUERPO ALUMINIO - DISCO ACERO INOXIDABLE- DISCO ALUMINIO - ASIENTO TEFLÓN - ACTUADOR NEUMÁTICO SIMPLE ACCIÓN ACTUADOR NEUMÁTICO DOBLE ACCIÓN-DIAMETRO 2" - 14"



VÁLVULA ESFERA 2PC CON ACTUADOR ELÉCTRICO

ACTUADOR ELECTRICO MULTIVOLTAJE 24-240 VDC/ VAC-ACTUADOR ELECTRICO 110 VAC STD-OPCION 220 1 FASE, AC /DC 24V 220 - 240 VAC 380 - 440 VAC 3 FASES POSICIONADOR 4-20mA.0/10VA PRUEBA DE EXPLOSION Ex d II B T4

www.grupoilsa.mx

**LA CALIDAD ES NUESTRA
MÁXIMA PRIORIDAD.**

 **8181114478** | elarrea@grupoilsa.mx

Catálogo de Válvulas

Tuberías, Conexiones y Accesorios Industriales

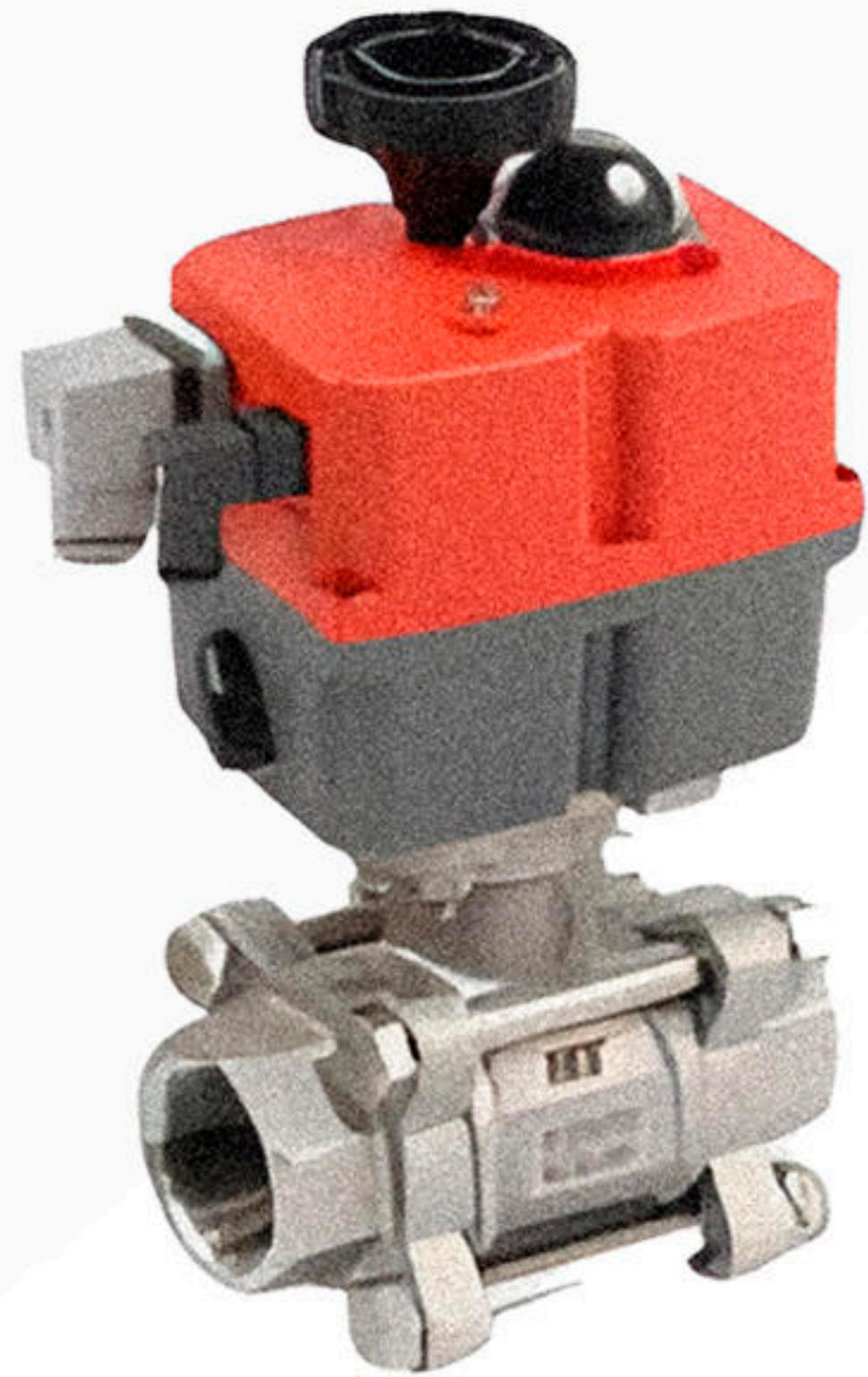

VÁLVULA ESFERA 2PC CON ACTUADOR ELÉCTRICO

ACTUADOR ELÉCTRICO
MULTIVOLTAJE 24-240 VDC/
VAC-ACTUADOR ELÉCTRICO 110
VAC STD- OPCIÓN 220 1 FASE.AC
/ DC 24V 220 -240 VAC 380-
440 VAC 3 FASES POSICIONADOR
4-20mA.0/10VA PRUEBA DE EXPLOSIÓN
Ex d II B T4

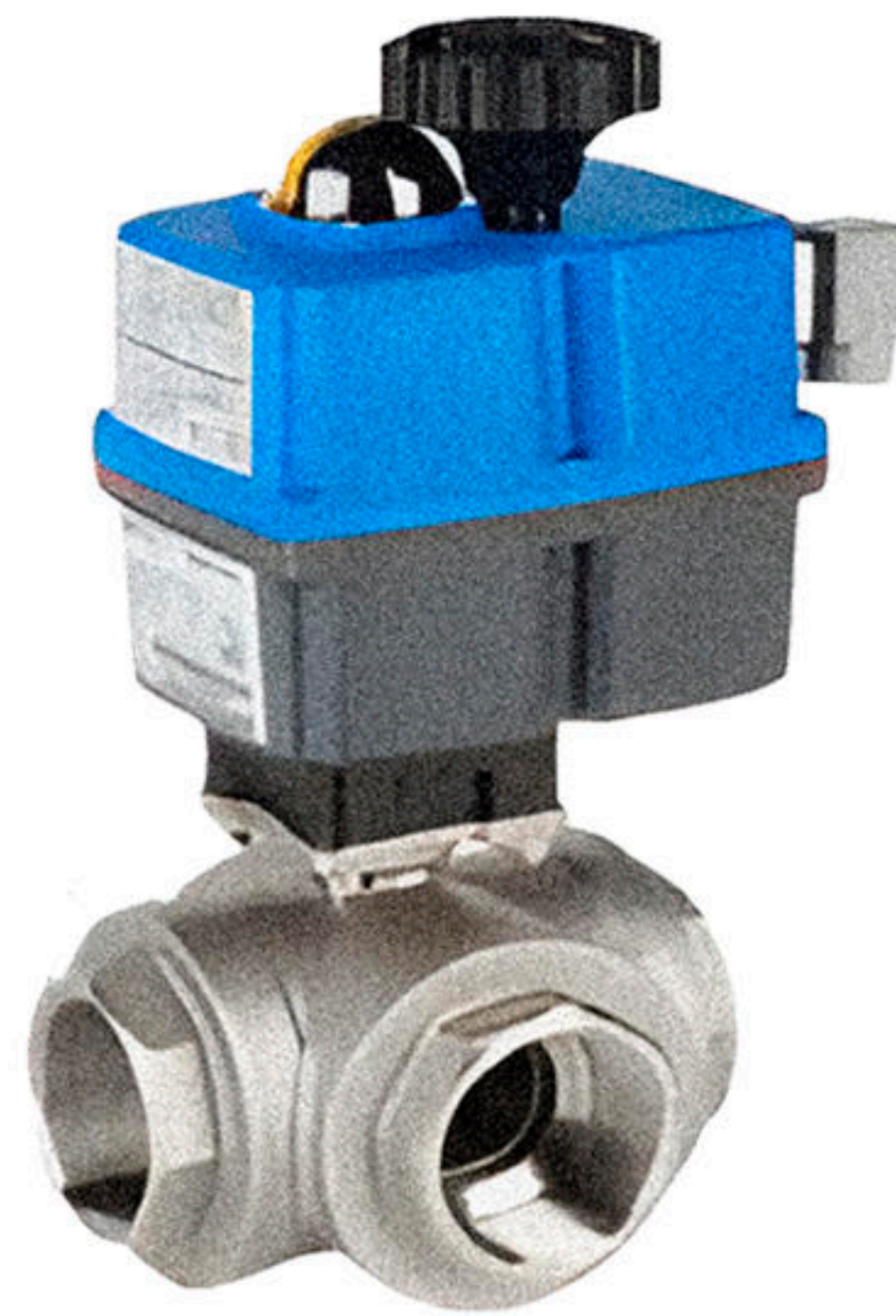

VÁLVULA ESFERA 3 VÍAS CON ACTUADOR ELÉCTRICO

ACTUADOR ELÉCTRICO
MULTIVOLTAJE 24-240 VDC/
VAC- ACTUADOR ELÉCTRICO 110
VAC STD-OPCION 220 1 FASE,AC
/DC 24V 220-240 VAC 380-
440 VAC 3 FASES POSICIONADOR
4-20mA.0/10VA PRUEBA DE EXPLOSIÓN
Ex d II B T4

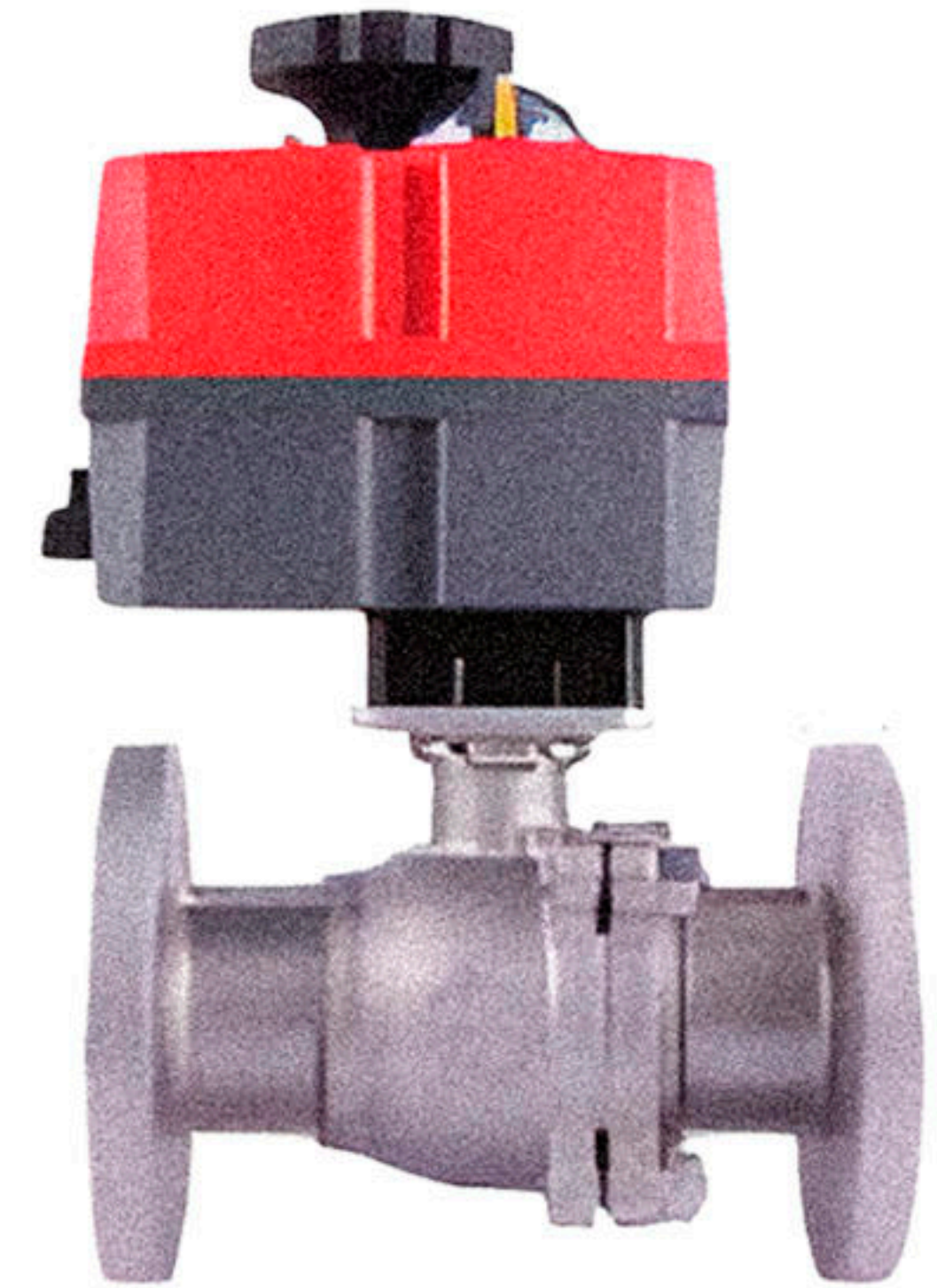

VÁLVULA ESFERA FULL PORT CON ACTUADOR ELÉCTRICO

TRIM 10 - TRIM 12 - TRIM 18-
CLASE 800-1500-2500-4500
LB- DIAMETROS 1/4" - 2"
EXTREMOS RF - RTJ

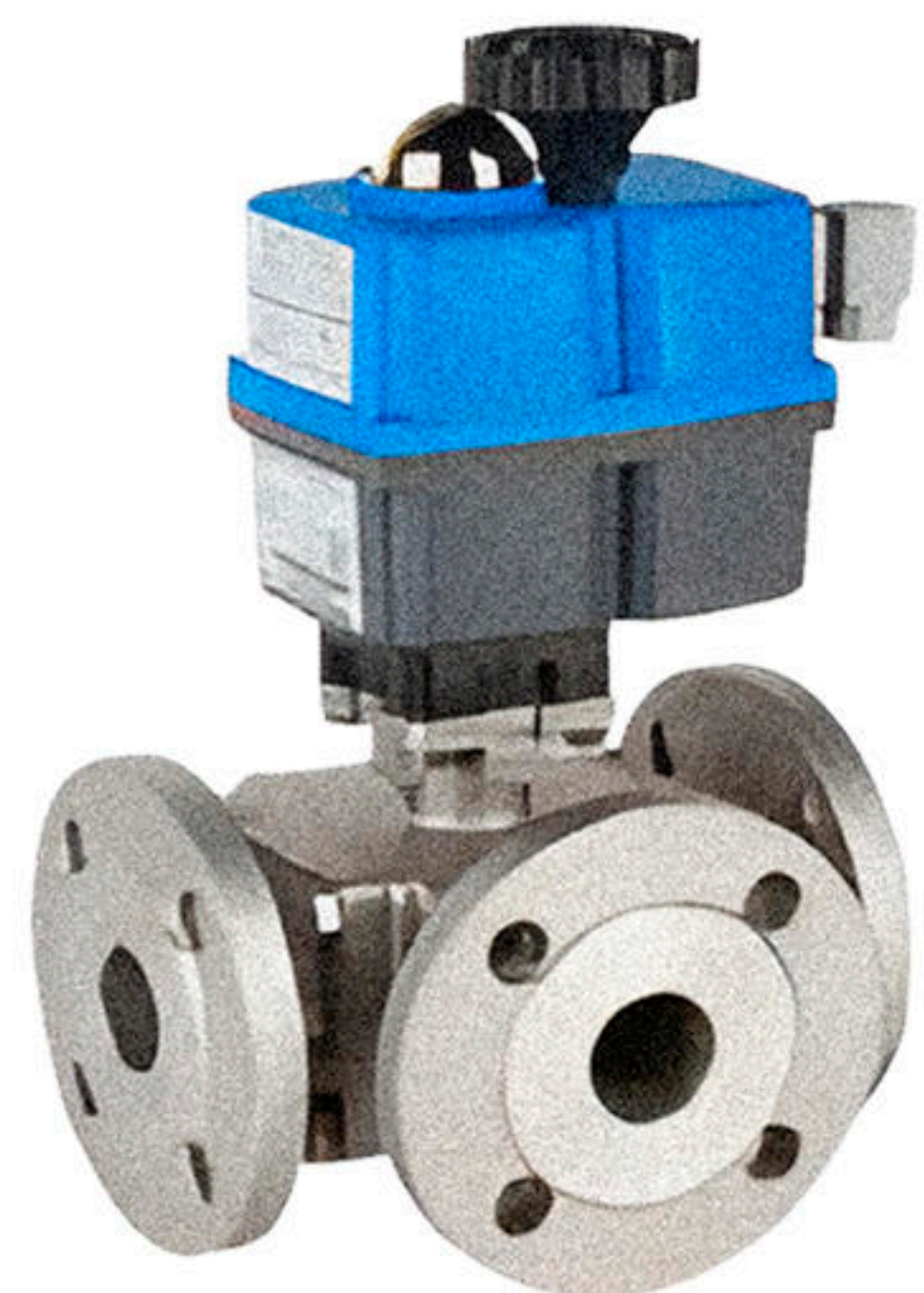

VÁLVULA ESFERA 3 VÍAS CON ACTUADOR ELÉCTRICO

ACTUADOR ELÉCTRICO
MULTIVOLTAJE 24-240 VDC/
VAC-ACTUADOR ELÉCTRICO 110
VAC STD-OPCION 220 1 FASE.AC ASE,
A/DC 24V 220 - 240 VAC 380-
440 VAC 3 FASES POSICIONADOR
4-20mA.0/10VA PRUEBA DE
EXPLOSIÓN Ex d II B T4



VALVULA ESFERA PVC / CPVC ACTUADOR ELECTRICO

ACTUADOR ELÉCTRICO
MULTIVOLTAJE 24-240 VDC/
VAC-ACTUADOR ELÉCTRICO 110
VAC STD-OPCION 220 1 FASE.AC ASE,
A/DC 24V 220 - 240 VAC 380-
440 VAC 3 FASES POSICIONADOR
4-20mA.0/10VA PRUEBA DE EXPLOSIÓN
Ex d II B T4



VÁLVULA MARIPOSA WAFER ACTUADOR ELÉCTRICO

ACTUADOR ELÉCTRICO
MULTIVOLTAJE 24-240 VDC/
VAC-ACTUADOR ELÉCTRICO 110
VAC STD- OPCIÓN 220 1 FASE.AC
/DC 24V 220-240 VAC 380- 440 VAC
3 ASES POSICIONADOR 4-20mA.0/10VA
PRUEBA DE EXPLOSIÓN Ex d II B T4

www.grupoilsa.mx

**LA CALIDAD ES NUESTRA
MÁXIMA PRIORIDAD.**

 **8181114478** | elarrea@grupoilsa.mx

Catálogo de Válvulas

Tuberías, Conexiones y Accesorios Industriales

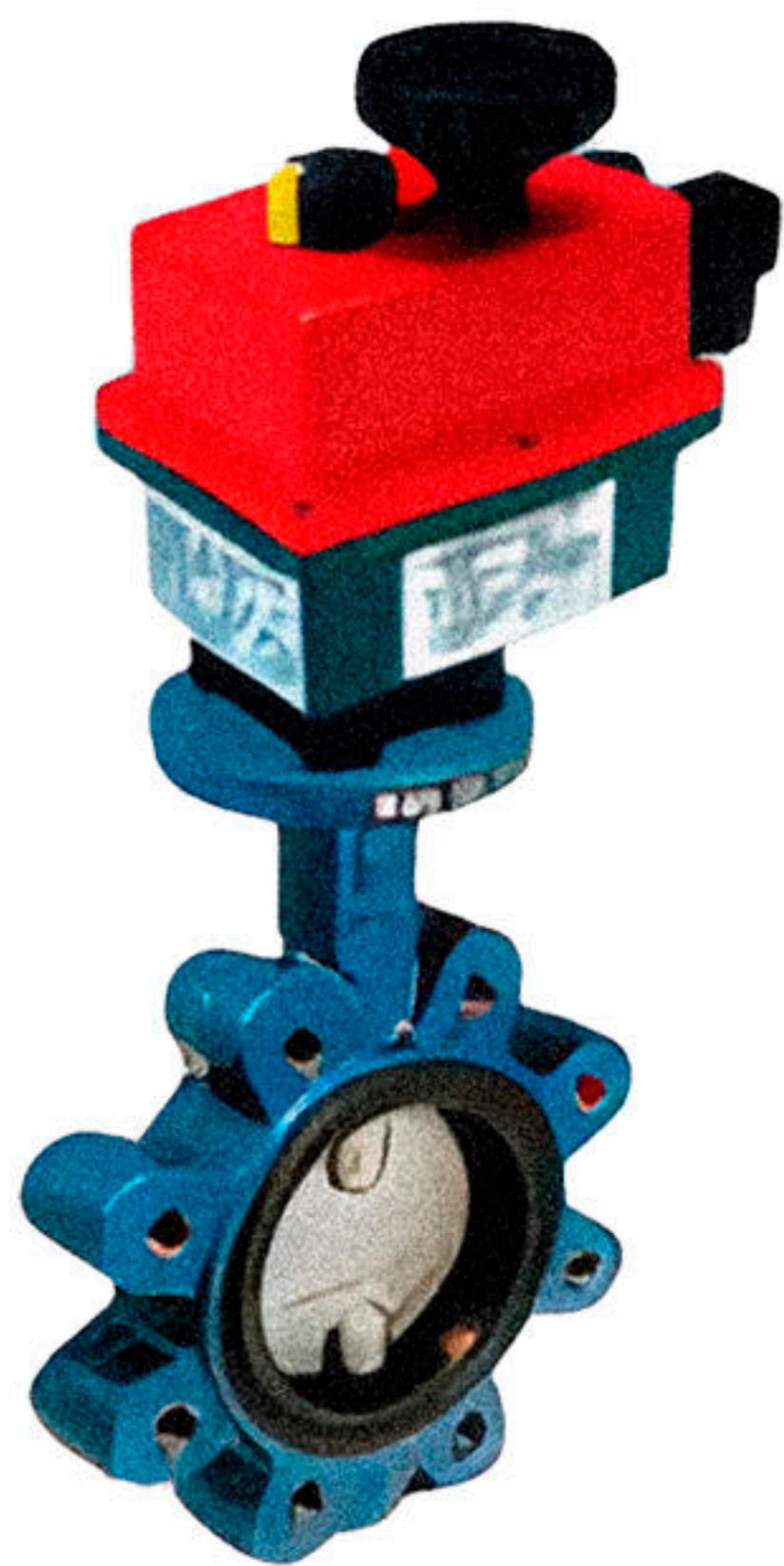

**VÁLVULA MARIPOSA LUG
ACTUADOR ELÉCTRICO**

ACTUADOR ELÉCTRICO
MULTIVOLTAJE 24-240 VDC/
VAC-ACTUADOR ELÉCTRICO 110
VAC STD-OPCION 220 1 FASE.AC ASE,
A/DC 24V 220 - 240 VAC 380-
440 VAC 3 FASES POSICIONADOR
4-20mA.0/10VA PRUEBA DE EXPLOSIÓN
Ex d II B T4



**VÁLVULA DE MARIPOSA
WAFER ALTO RENDIMIENTO
ACTUADOR ELÉCTRICO**

ACTUADOR ELÉCTRICO
MULTIVOLTAJE 24-240 VDC/
VAC-ACTUADOR ELÉCTRICO 110
VAC STD-OPCION 220 1 FASE.AC
ASE, A/DC 24V 220 - 240 VAC 380-
440 VAC 3 FASES POSICIONADOR
4-20mA.0/10VA PRUEBA DE
EXPLOSIÓN Ex d II B T4



**VÁLVULA DE MARIPOSA
WAFER ALTO RENDIMIENTO
ACTUADOR ELÉCTRICO**

ACTUADOR ELÉCTRICO
MULTIVOLTAJE 24-240 VDC/
VAC-ACTUADOR ELÉCTRICO 110
VAC STD-OPCION 220 1 FASE.AC
ASE, A/DC 24V 220 - 240 VAC 380-
440 VAC 3 FASES POSICIONADOR
4-20mA.0/10VA PRUEBA DE
EXPLOSIÓN Ex d II B T4



**ACTUADOR ELÉCTRICO
PARA VÁLVULA DE
COMPUERTA**



**VÁLVULA DE MARIPOSA
LUG PVC/CPVC/ESPECIAL
ACTUADOR ELÉCTRICO**

ACTUADOR ELÉCTRICO
MULTIVOLTAJE 24-240 VDC/
VAC-ACTUADOR ELÉCTRICO 110
VAC STD-OPCION 220 1 FASE.AC
ASE, A/DC 24V 220 - 240 VAC 380-
440 VAC 3 FASES POSICIONADOR
4-20mA.0/10VA PRUEBA DE
EXPLOSIÓN Ex d II B T4

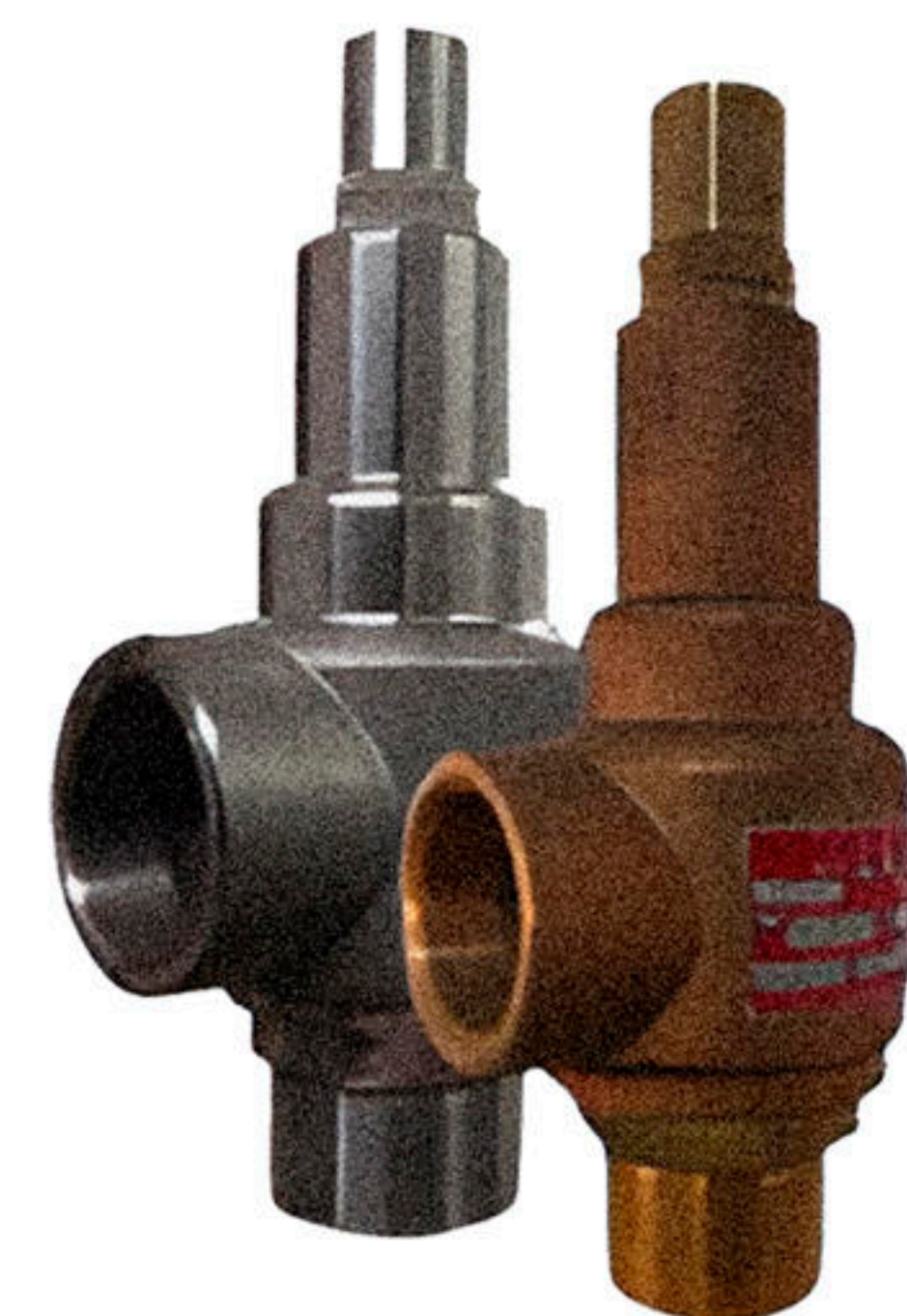

VÁLVULA DE ALIVIO NPT

ACERO AL CARBÓN - ACERO
INOXIDABLE - BRONCE -
ASIENTO NBR,VITON, TEFLÓN
EPDM-DIAMETRO 1/2" -4"

www.grupoilsa.mx

**LA CALIDAD ES NUESTRA
MÁXIMA PRIORIDAD.**

 **8181114478** | elarrea@grupoilsa.mx

Catálogo de Válvulas

Tuberías, Conexiones y Accesorios Industriales

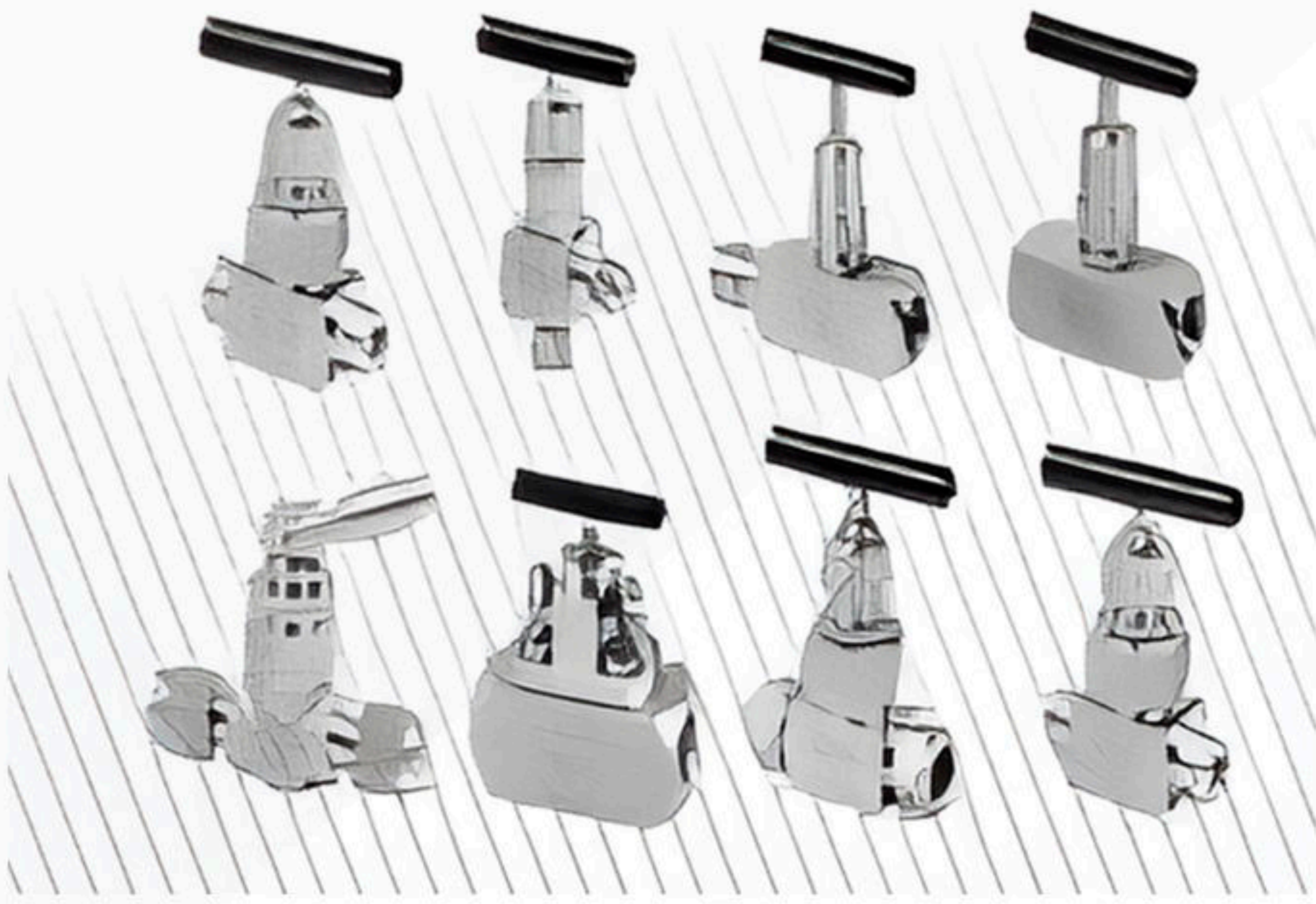

VÁLVULA AGUJA

API 600 - API 6D- TRIM 8 - TRIM 10 - TRIM 16 - CLASE 150 - 2500 LB
DIÁMETROS 2" - 102" - EXTREMOS RF-RTJ



VÁLVULA DE SEGURIDAD NPT

ACERO AL CARBON - ACERO INOXIDABLE - BRONCE - ASIENTO NBR, VITON, TEFLÓN, EPDM
DIÁMETRO 1/2" - 4"

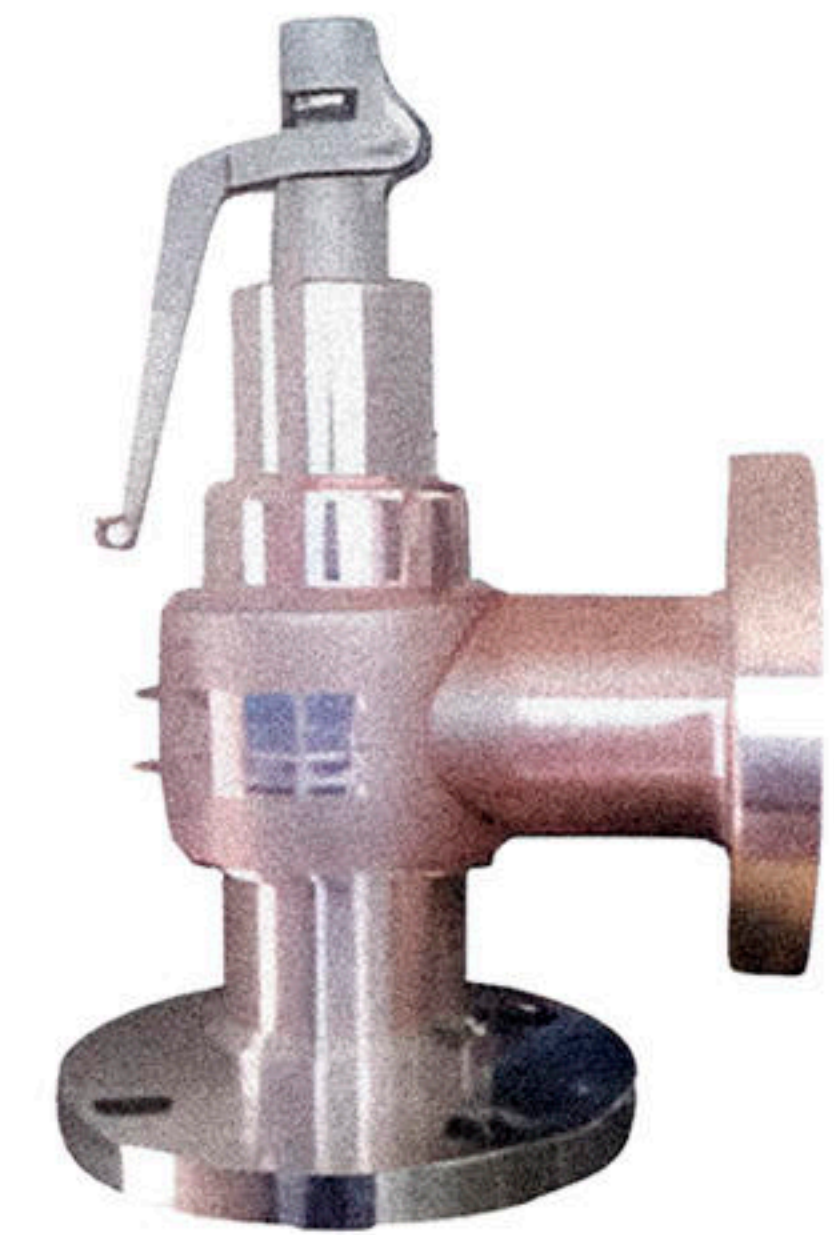

VÁLVULA DE SEGURIDAD BRIDADA

ACERO AL CARBON - ACERO INOXIDABLE - ASIENTO NBR, VITON, TEFLÓN, EPDM DIÁMETRO 1/2" - 4" - CLASE 150 - 2500 LB

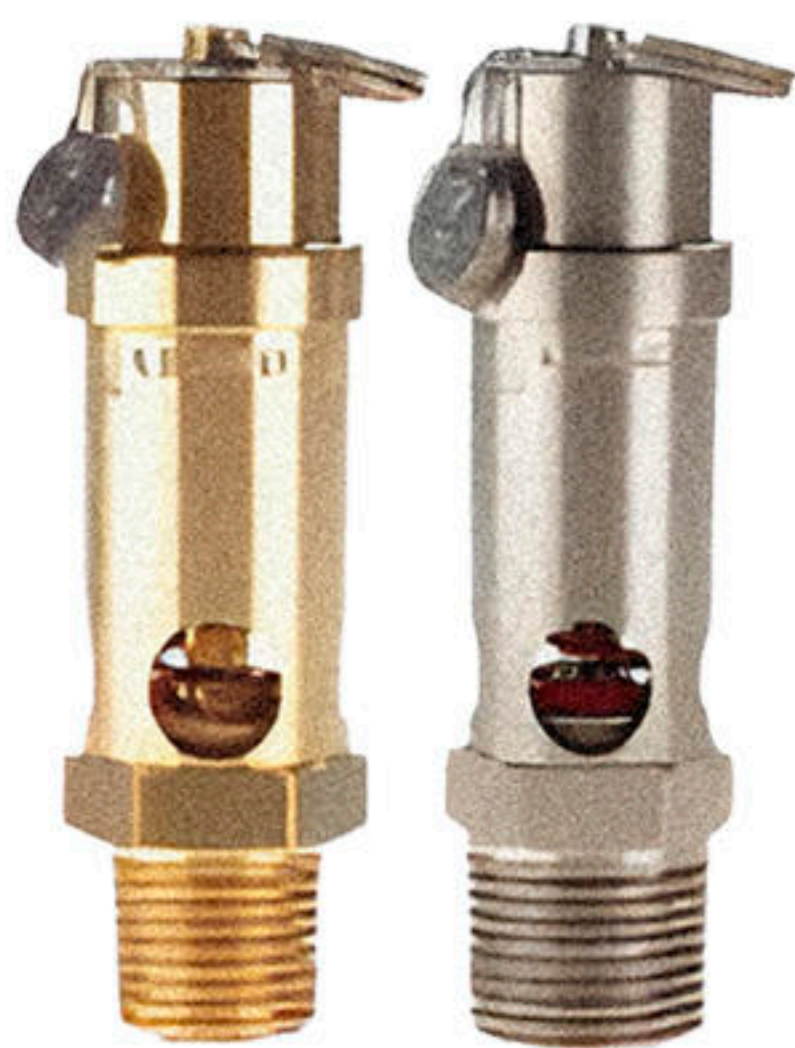

VÁLVULA DE SEGURIDAD TIPO ARGOLLA

LATON - ACERO INOXIDABLE - ASIENTO VITON
- DIÁMETROS 1/4" - 3/8" - 1/2"

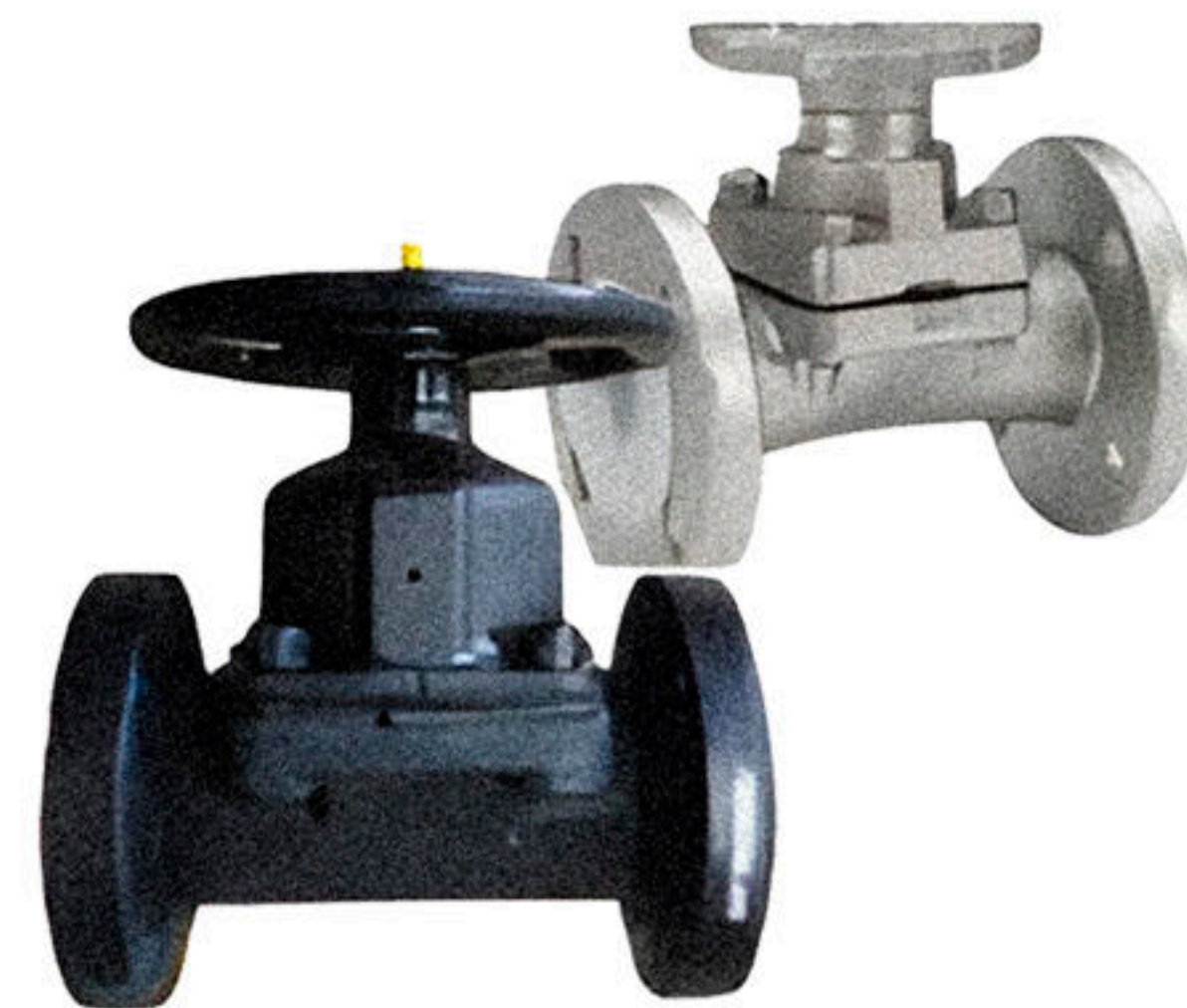

VÁLVULA DE DIAFRAGMA

ACERO AL CARBÓN - ACERO INOXIDABLE - FO.FO
RECUBRIMIENTOS VARIOS



VÁLVULA SOLENOIDE

BRONCE - ACERO INOXIDABLE NORMALMENTE CERRADA - NORMALMENTE ACIERTA - A PRUEBA DE EXPLOSIÓN

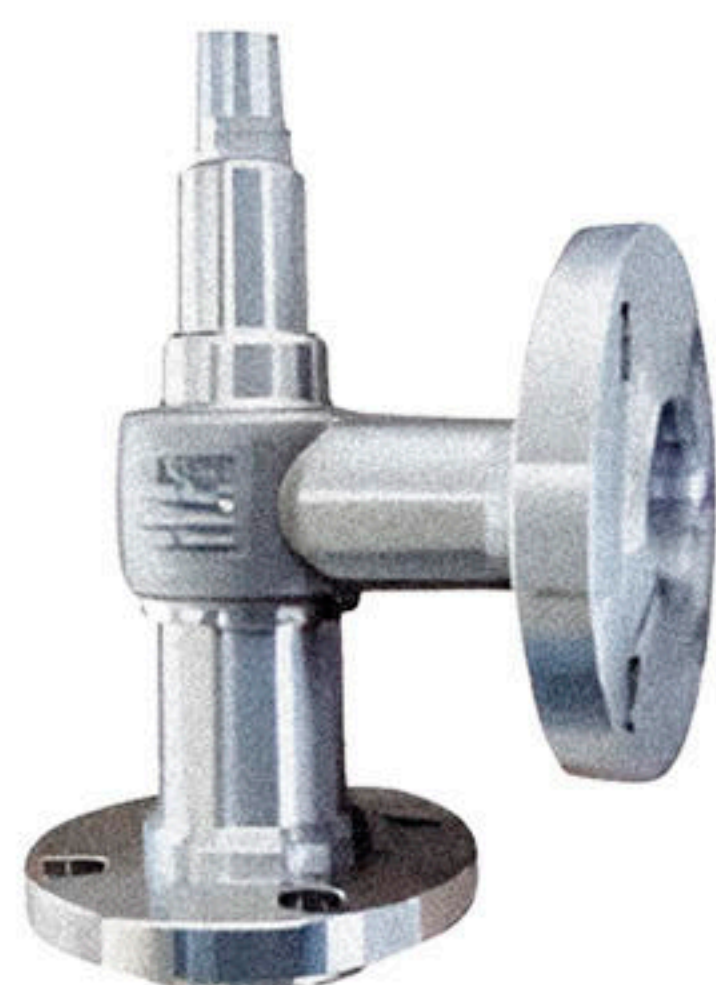

VÁLVULA DE ALIVIO BRIDADA

ACTUADOR ELÉCTRICO MULTIVOLTAJE 24-240 VDC/ VAC - ACTUADOR ELÉCTRICO 110 VAC STD - OPCIÓN 220 1 FASE, AC/DC 24V 220-240 VAC 380 - 440 VAC 3 FASES POSICIONADOR 4-20mA.0/10VA PRUEBA DE EXPLOSIÓN

www.grupoilsa.mx

LA CALIDAD ES NUESTRA MÁXIMA PRIORIDAD.

 **8181114478** | elarrea@grupoilsa.mx

Catálogo de Válvulas

Tuberías, Conexiones y Accesorios Industriales



**DAXDEX COMBINADAS
CONEXIÓN ROSCADA**

1/2", 3/4", 1 1/2", 2", 2 1/2" y 3"



**COMBINADAS O
TRIFUNCIONALES DAEX, EN
UN CUERPO DE HIERRO
DÚCTIL, HASTA 300LBS AGUA
BRIDADA**

2", 2 1/2", 3", 4", 6" y 8"



**COMBINADAS
TRIFUNCIONALES
PARA AGUA RESIDUAL EN
ACERO WCB BRIDADA
AER 2" A 8"**



**VÁLVULA DE PIE
(Foot valve)**

RUD Fig. D509 2" A 12"



**ADMISIÓN EXPLUSIÓN
FIG.DAX
CONEXIÓN ROSCADA**

1/2", 3/4", 1", 1 1/2", 2" y 2 1/2"

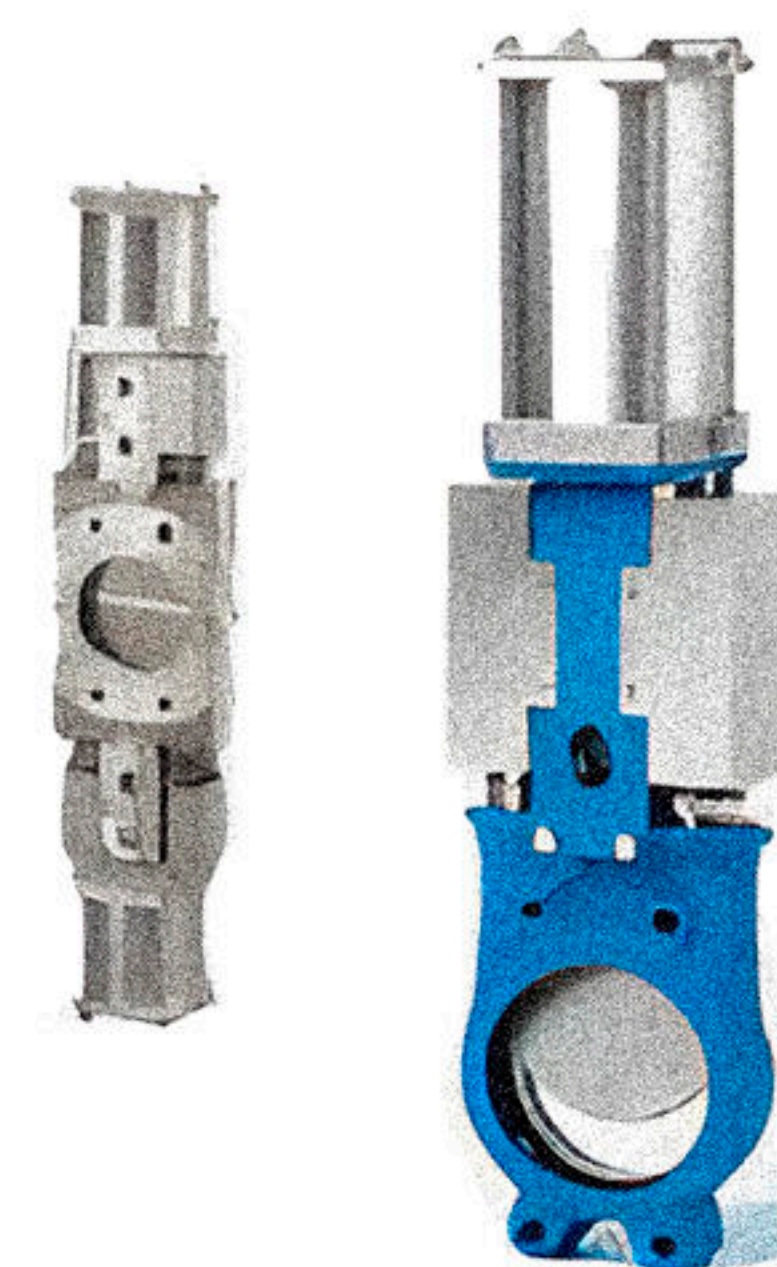

VÁLVULA DE GUILLOTINA

ACERO INOXIDABLE - DUCTIL
IRON - ACERO AL CARBON -
ASEINTO EPDM, NBT, METAL
DIAMETRO 2" -108"

ELIMINADORAS DE AIRE



Conexión roscada Fig. DEX
1/2", 3/4", 1", 1 1/2" y 2"



Domiciliaria
Roscada 1/2"

www.grupoilsa.mx

**LA CALIDAD ES NUESTRA
MÁXIMA PRIORIDAD.**

 **8181114478** | elarrea@grupoilsa.mx

Catálogo de Válvulas

Tuberías, Conexiones y Accesorios Industriales

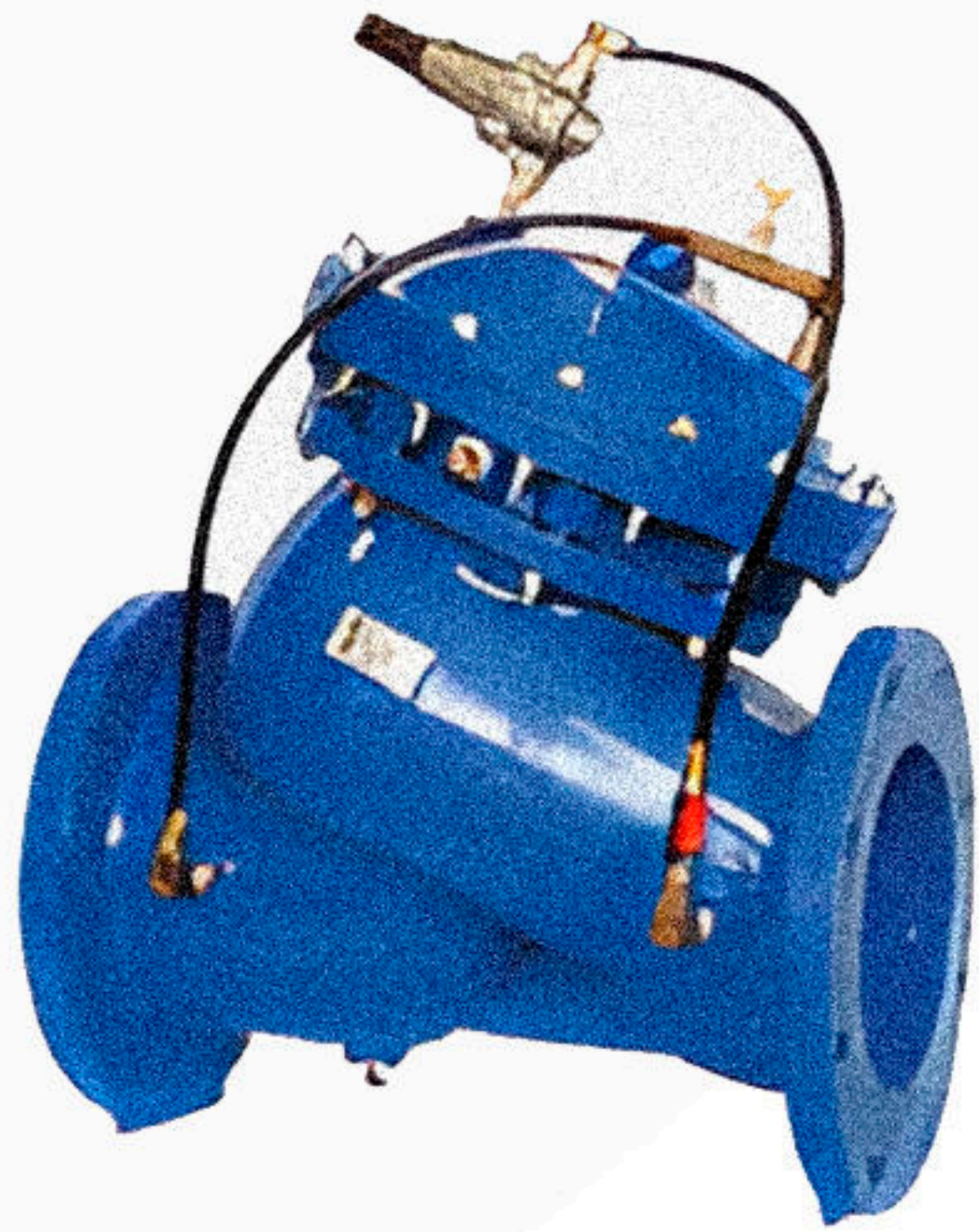

VÁLVULA REDUCTORA Y REGULADORA DE PRESIÓN

HIERRO GRIS CLASE 125
(200 PSI AGUA)

HIERRO DUCTIL CLASE 150
(250PSI AGUA)

HIERRO GRIS CLASE 250
(500 PSI AGUA)

CLASE:
-125 LBS -150 LBS -250 LBS

MEDIDAS: -2"-36"

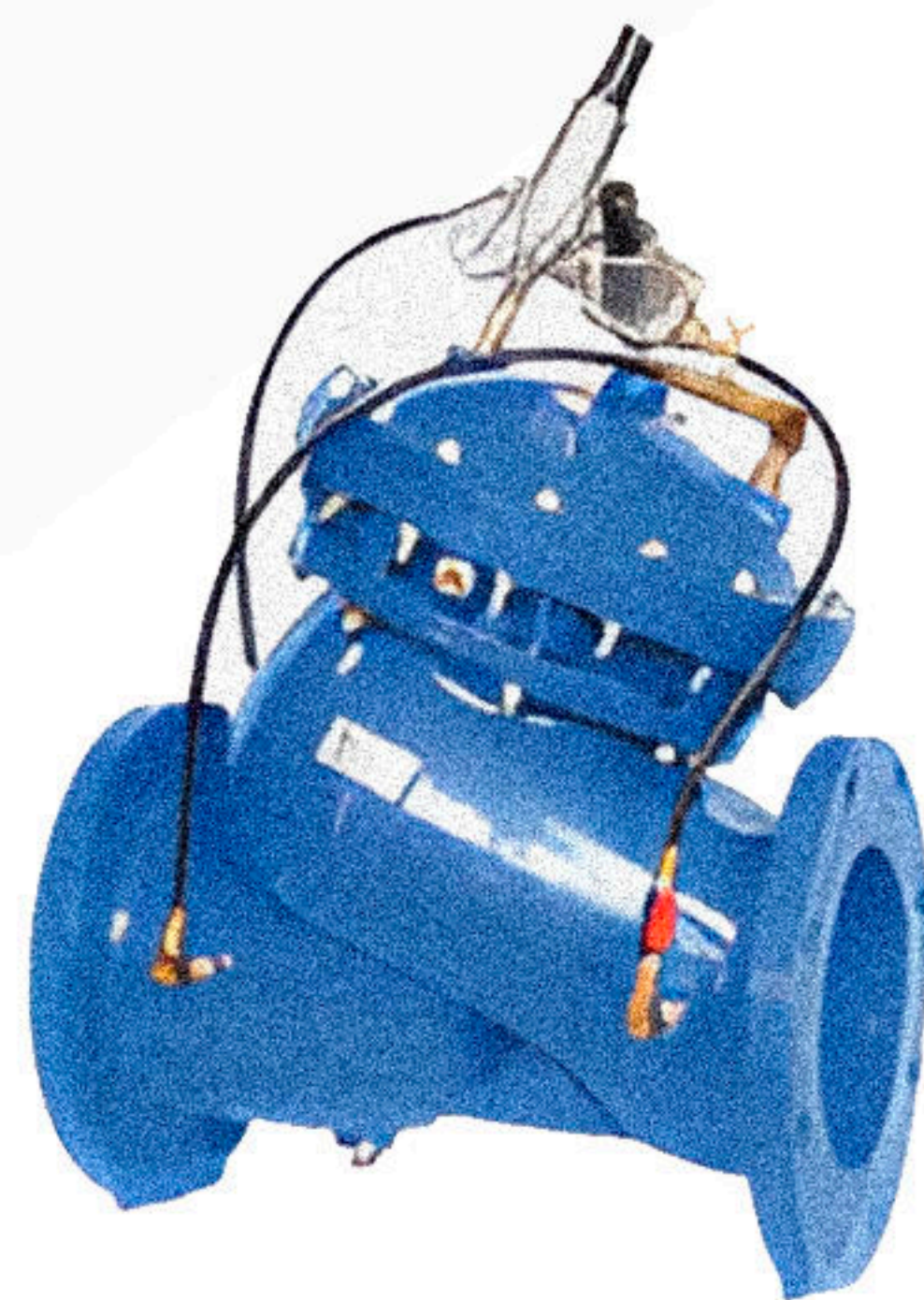

VÁLVULA REDUCTORA Y SOSTENEDORA DE PRESIÓN

HIERRO GRIS CLASE 125
(200 PSI AGUA)

HIERRO DUCTIL CLASE 150
(250PSI AGUA)

HIERRO GRIS CLASE 250
(500 PSI AGUA)

CLASE:
-125 LBS -150 LBS -250 LBS

MEDIDAS: -2"-36"



VÁLVULA FLOTADOR CON PILOTO REMOTO

HIERRO GRIS CLASE 125
(200 PSI AGUA)

HIERRO DUCTIL CLASE 150
(250PSI AGUA)

HIERRO GRIS CLASE 250
(500 PSI AGUA)

CLASE:
-125 LBS -150 LBS -250 LBS

MEDIDAS: -2"-36"



VÁLVULA ALIVIADORA DE PRESIÓN Y CONTRA GOLPE DE ARIETE / SOSTENEDORA DE PRESIÓN

HIERRO GRIS CLASE 125
(200 PSI AGUA)

HIERRO DUCTIL CLASE 150
(250PSI AGUA)

HIERRO GRIS CLASE 250
(500 PSI AGUA)

CLASE:
-125 LBS -150 LBS -250 LBS

MEDIDAS: -2"-36"

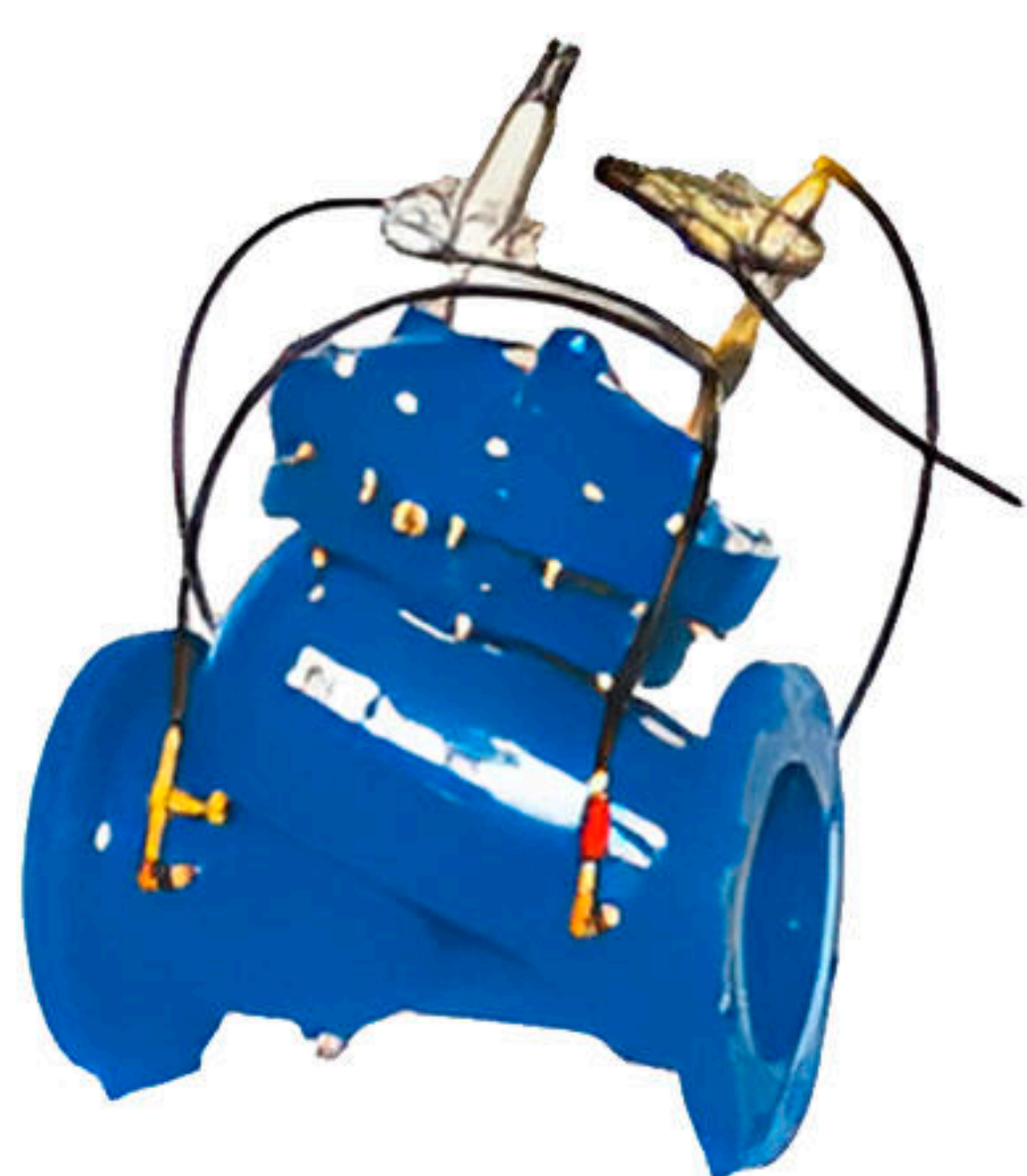

VÁLVULA ANTICIPADORA DE ONDA, ALIVIADORA DE PRESIÓN Y CONTRA GOLPE DE ARIETE

HIERRO GRIS CLASE 125
(200 PSI AGUA)

HIERRO DUCTIL CLASE 150
(250PSI AGUA)

HIERRO GRIS CLASE 250
(500 PSI AGUA)

CLASE:
-125 LBS -150 LBS -250 LBS

MEDIDAS: -2"-36"



VÁLVULA ALIVIADORA DE PRESIÓN Y CONTRA GOLPE DE ARIETE PARA AGUA RESIDUAL

HIERRO GRIS CLASE 125
(200 PSI AGUA)

HIERRO DUCTIL CLASE 150
(250PSI AGUA)

HIERRO GRIS CLASE 250
(500 PSI AGUA)

CLASE:
-125 LBS -150 LBS -250 LBS

MEDIDAS: -2"-36"



VÁLVULA CON PILOTO DE ALTITUD DE NIVEL DE AGUA

HIERRO GRIS CLASE 125
(200 PSI AGUA)

HIERRO DUCTIL CLASE 150
(250PSI AGUA)

HIERRO GRIS CLASE 250
(500 PSI AGUA)

CLASE:
-125 LBS -150 LBS -250 LBS

MEDIDAS: -2"-36"



VÁLVULA CONTROLADORA DE FLUJO

HIERRO GRIS CLASE 125
(200 PSI AGUA)

HIERRO DUCTIL CLASE 150
(250PSI AGUA)

HIERRO GRIS CLASE 250
(500 PSI AGUA)

CLASE:
-125 LBS -150 LBS -250 LBS

MEDIDAS: -2"-36"

www.grupoilsa.mx

**LA CALIDAD ES NUESTRA
MÁXIMA PRIORIDAD.**

 **8181114478** | elarrea@grupoilsa.mx

Catálogo de Válvulas

Tuberías, Conexiones y Accesorios Industriales



BRIDA SLIPON

MATERIALES DE LINEA

- ACERO FORJADO A105
- ACERO INOXIDABLE
- ALEACIONES
- A351 Gr. CF3, CF8, CF8M
- HK40
- CN7M (ALLOY 20)
- CN3MN
- CD / 4MCu / A315 / F304
- DUAL GRADE 304/304L
- DUAL GRADE 316 / 316L
- 304H - 316 - 316H
- 309 - 310 -317L - 321
- 347 - 347H - 904L

CLASE: 150-2500 LB
DISEÑO: R.FRTJ
CARA PLANA
DISEÑO ESPECIAL



BRIDA WELDING NECK

MATERIALES DE LINEA

- ACERO FORJADO A105
- ACERO INOXIDABLE
- ALEACIONES
- A351 Gr. CF3, CF8, CF8M
- HK40
- CN7M (ALLOY 20)
- CN3MN
- CD / 4MCu / A315 / F304
- DUAL GRADE 304/304L
- DUAL GRADE 316 / 316L
- 304H - 316 - 316H
- 309 - 310 -317L - 321
- 347 - 347H - 904L

CLASE: 150-2500 LB
DISEÑO: R.FRTJ
CARA PLANA
DISEÑO ESPECIAL

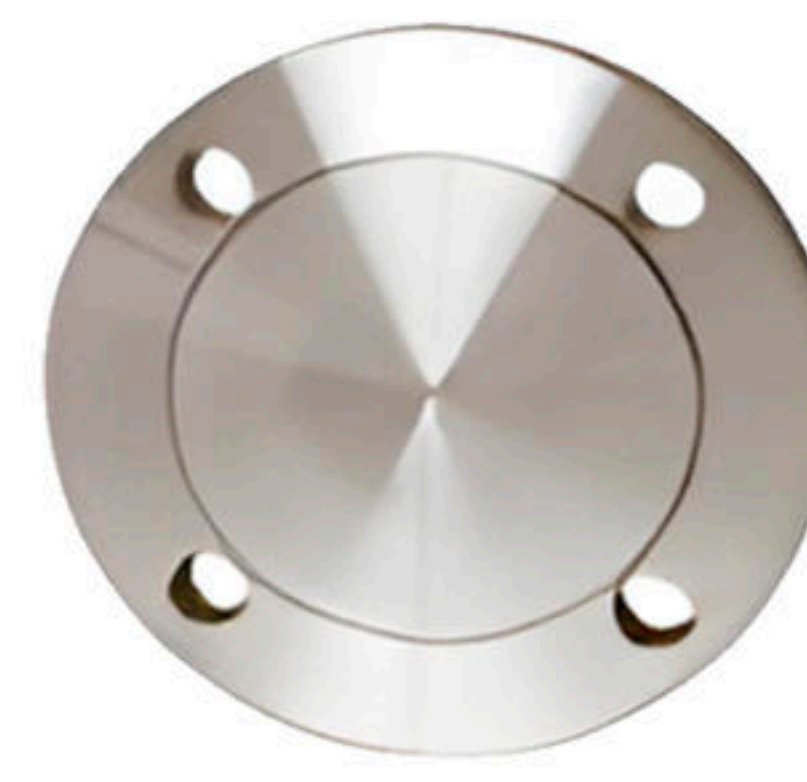

BRIDA CIEGA

MATERIALES DE LINEA

- ACERO FORJADO A105
- ACERO INOXIDABLE
- ALEACIONES
- A351 Gr. CF3, CF8, CF8M
- HK40
- CN7M (ALLOY 20)
- CN3MN
- CD / 4MCu / A315 / F304
- DUAL GRADE 304/304L
- DUAL GRADE 316 / 316L
- 304H - 316 - 316H
- 309 - 310 -317L - 321
- 347 - 347H - 904L

CLASE: 150-2500 LB
DISEÑO: R.FRTJ
CARA PLANA
DISEÑO ESPECIAL



BRIDA SOCKET WELD

MATERIALES DE LINEA

- ACERO FORJADO A105
- ACERO INOXIDABLE
- ALEACIONES
- A351 Gr. CF3, CF8, CF8M
- HK40
- CN7M (ALLOY 20)
- CN3MN
- CD / 4MCu / A315 / F304
- DUAL GRADE 304/304L
- DUAL GRADE 316 / 316L
- 304H - 316 - 316H
- 309 - 310 -317L - 321
- 347 - 347H - 904L

CLASE: 150-2500 LB
DISEÑO: R.FRTJ
CARA PLANA
DISEÑO ESPECIAL



**VÁLVULA ANTICIPADORA DE ONDA,
ALIVIADORA DE PRESIÓN Y CONTRA
GOLPE DE ARIETE**

MATERIALES DE LÍNEA

- ACERO FORJADO A105
- ACERO INOXIDABLE
- ALEACIONES
- A351 Gr. CF3, CF8, CF8M
- HK40 / CN7M (ALLOY 20)
- CN3MN
- CD / 4MCu / A315 / F304
- DUAL GRADE 304/304L
- DUAL GRADE 316 / 316L
- 304H - 316 - 316H
- 309 - 310 -317L - 321
- 347 - 347H - 904L

CLASE: 150-2500 LB
DISEÑO: R.FRTJ
CARA PLANA
DISEÑO ESPECIAL



**VÁLVULA ALIVIADORA DE
PRESIÓN Y CONTRA GOLPE DE
ARIETE PARA AGUA RESIDUAL**

MATERIALES DE LÍNEA

- ACERO FORJADO A105
- ACERO INOXIDABLE
- ALEACIONES
- A351 Gr. CF3, CF8, CF8M
- HK40 / CN7M (ALLOY 20)
- CN3MN
- CD / 4MCu / A315 / F304
- DUAL GRADE 304/304L
- DUAL GRADE 316 / 316L
- 304H - 316 - 316H
- 309 - 310 -317L - 321
- 347 - 347H - 904L

CLASE: 150-2500 LB
DISEÑO: R.FRTJ
CARA PLANA
DISEÑO ESPECIAL



**VÁLVULA CON PILOTO DE
ALTITUD DE NIVEL DE AGUA**

MATERIALES DE LÍNEA

- ACERO FORJADO A105
- ACERO INOXIDABLE
- ALEACIONES
- A351 Gr. CF3, CF8, CF8M
- HK40 / CN7M (ALLOY 20)
- CN3MN
- CD / 4MCu / A315 / F304
- DUAL GRADE 304/304L
- DUAL GRADE 316 / 316L
- 304H - 316 - 316H
- 309 - 310 -317L - 321
- 347 - 347H - 904L

CLASE: 150-2500 LB
DISEÑO: R.FRTJ
CARA PLANA
DISEÑO ESPECIAL

www.grupoilsa.mx

**LA CALIDAD ES NUESTRA
MÁXIMA PRIORIDAD.**



8181114478

elarrea@grupoilsa.mx

Catálogo de Válvulas

Tuberías, Conexiones y Accesorios Industriales



FABRICACIÓN CLASE 3000, 6000, 9000 LB



WELDOLET



SOCKOLET



THREDOLET



LATROLET



ELBOLET



NIPPOLET



SWEEPOLET

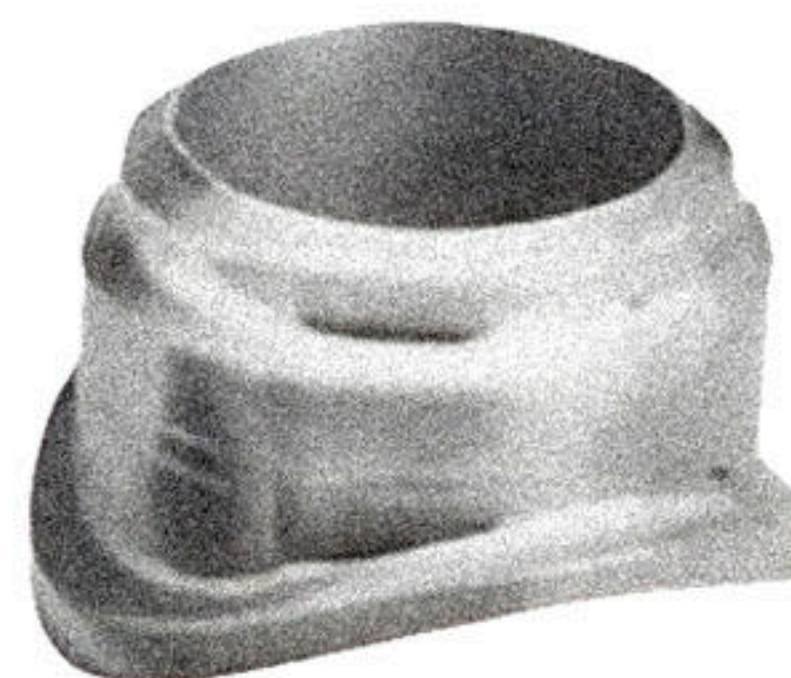

INSERT WELDOLET



BARZOLET



COUPLET

FABRICACIÓN ASIENTOS PARA VÁLVULA MARIPOSA SEGÚN MUESTRA EPDM, BUNA, VITON, PTFE (TEFLÓN)



VÁLVULAS DE CONTROL Y REGULADORES

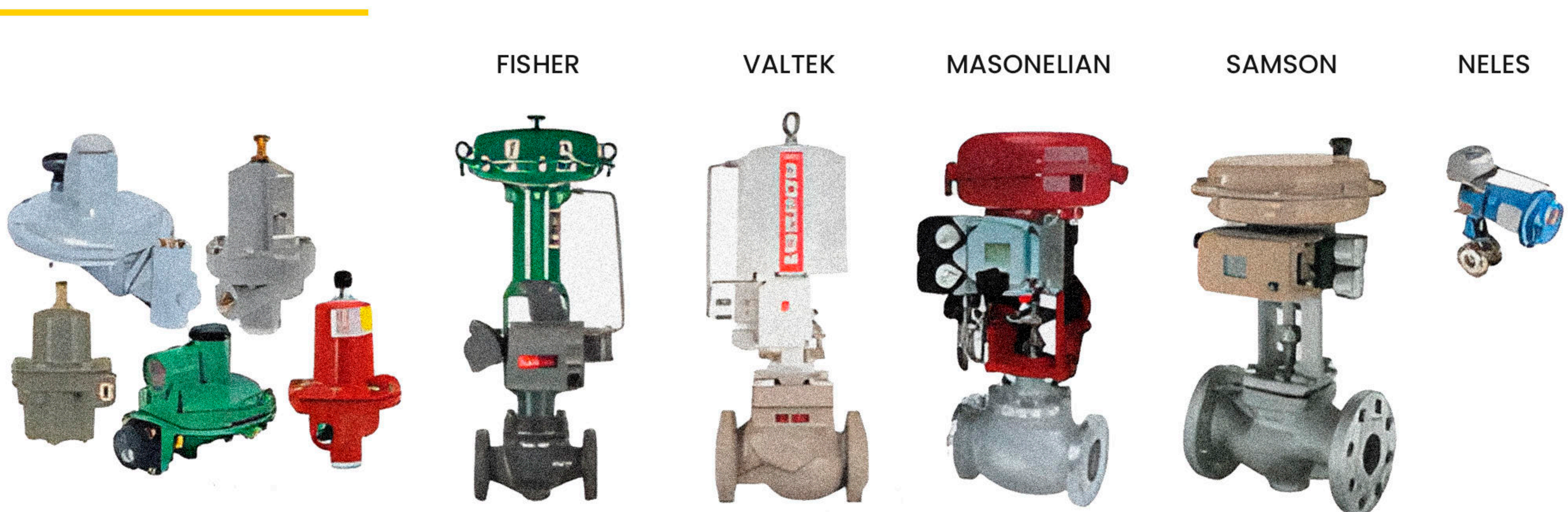

NEUMÁTICO POSICIONADOR FISHER 3582



DIGITAL POSICIONADOR DVC6000



DIGITAL POSICIONADOR DVC2000



POSICIONADOR ELECTRONEUMÁTICO FISHER 35821



818114478

elarrea@grupoilsa.mx



LA CALIDAD ES NUESTRA MÁXIMA PRIORIDAD.

10 AÑOS DE EXCELENCIA EN SERVICIOS INDUSTRIALES

ING. EDWIN LARREA

DIRECCIÓN GENERAL

 ELARREA@GRUPOILSA.MX

 **8181114478**

 **GRUPOILSA.MX**

Catálogo de Válvulas
Tuberías, conexiones y
Accesorios Industriales

